

# Centrometal

## HEATING TECHNIQUE

Centrometal d.o.o. - Glavna 12, 40306 Macinec, Croatia, tel: +385 40 372 600, fax: +385 40 372 611



### Technické instrukce

Popis a použití řídicí jednotky kotle



**PRVNÍ SPUŠTĚNÍ KOTLE MUSÍ BÝT PROVEDENO AUTORIZOVANOU OSOBOU, V OPAČNÉM PŘÍPADĚ POZBÝVÁ ZÁRUKA VZTAHUJÍCÍ SE NA TOTO ZAŘÍZENÍ SVOJI PLATNOST**

# BioTec-L

## OBSAH

### 1.0. Popis - (4)

- 1.1. Spuštění - (4)
- 1.2. Hlavní menu - (5)
- 1.3. Tlačítka - (5)
- 1.4. Symboly - (6)

### 2.0. Konfigurace (pouze autorizované osoby) - (7)

- 2.1. Schémata obecných zapojení - (9)
  - 2.1.1. Doba otvírání motorového pohonu - (19)
    - 2.1.1.1. Doba otvírání - motorový pohon - (20)

### 3.0. Popis nabídky MENU - (21)

- 3.1. Teploty - (21)
  - 3.1.1. Teplota kotle - (22)
  - 3.1.2. Rozdíl teploty kotle - (22)
  - 3.1.3. Min. teplota akumulčního zásobníku - (22)
  - 3.1.4. Teplota TV - (23)
  - 3.1.5. Rozdíl teploty TV - (23)
  - 3.1.6. Teploty v topném okruhu s motorovým pohonem - (24)
    - 3.1.6.1. Okruh topení motorového pohonu - (24)
    - 3.1.6.2. Křivka topení - (24)
    - 3.1.6.3. Koeficient korekce - (25)
    - 3.1.6.4. Hodnota denní pokojové teploty - (26)
    - 3.1.6.5. Hodnota noční pokojové teploty - (26)
    - 3.1.6.6. Volba denní/noční teploty - (26)
    - 3.1.6.7. Tabulka denní/noční teplota - (27)
    - 3.1.6.8. Doba přechodu - (27)
  - 3.1.7. Korektor - (28)
    - 3.1.7.1. Hodnota denní pokojové teploty - (28)
    - 3.1.7.2. Hodnota noční pokojové teploty - (28)
    - 3.1.7.3. Volba denní/noční teploty - (29)
    - 3.1.7.4. Tabulka denní/noční teplota - (29)
- 3.2. Historie - (30)
- 3.3. Soubor - (31)
  - 3.3.1. Načti tovární - (31)
  - 3.3.2. Uložit - (31)
  - 3.3.3. Načíst - (31)
- 3.4. Operace - (32)
  - 3.4.1. Manuální test - (32)
    - 3.4.1.1. Ochranný ventil - (33)
  - 3.4.2. Kominík - (35)
  - 3.4.3. Násilné zhášení - (36)
  - 3.4.4. Alarm (příslušenství) - (38)
    - 3.4.4.1. Chyby - (38)
    - 3.4.4.2. Úroveň paliva - (39)
    - 3.4.4.3. Akumulační nádrž - (40)
    - 3.4.4.4. Přestávka - (41)
  - 3.4.5. Ochrana čerpadla - (42)
- 3.6. Obrazovka - (42)
  - 3.6.1. Spořič obrazovky - (42)
  - 3.6.2. Volba jazyka - (43)
  - 3.6.3. Čas počáteční zprávy - (43)
- 3.7. Informace - (44)
- 3.8. Žár - (45)
- 3.9. Instalace - (46)
- 3.10. Čištění - (46)

### 4.0. Užívání - (47)

- 4.1. Čerpadlo P1 podmínky provozu - (47)
- 4.2. Zapálení - (47)

4.3. Dopliňování paliva - (50)

**5.0. Pracovní fáze - (53)**

**6.0. Chyba/upozornění na hlavní obrazovce - (56)**

6.1. Seznam platných/odstraněných chyb/upozornění/informací - (57)

**7.0. Výpadek/nestandardní provoz kotle - (66)**

7.1. Bezpečnostní termostat\_výpadek kotle - (66)

7.2. Provozní fáze kotle "DOP0" a uzavřená horní dvířka kotle \_ nestandardní provoz kotle - (67)

7.3. Vypnutí čítače otáček - (68)

## 1.0. POPIS

### 1.1. SPUŠTĚNÍ

Po spuštění zařízení se na obrazovce zobrazí nabídka volby jazyka a verze softwaru. Pro výběr jazyka stiskněte odpovídající vlajku.



Pokud není k dispozici nabídka volby jazyka (obrazovka > volba jazyka > není k dispozici), na obrazovce se zobrazí počáteční zpráva po dobu, která je nastavena v menu "Čas počáteční zprávy" (obrazovka > čas počáteční zprávy).

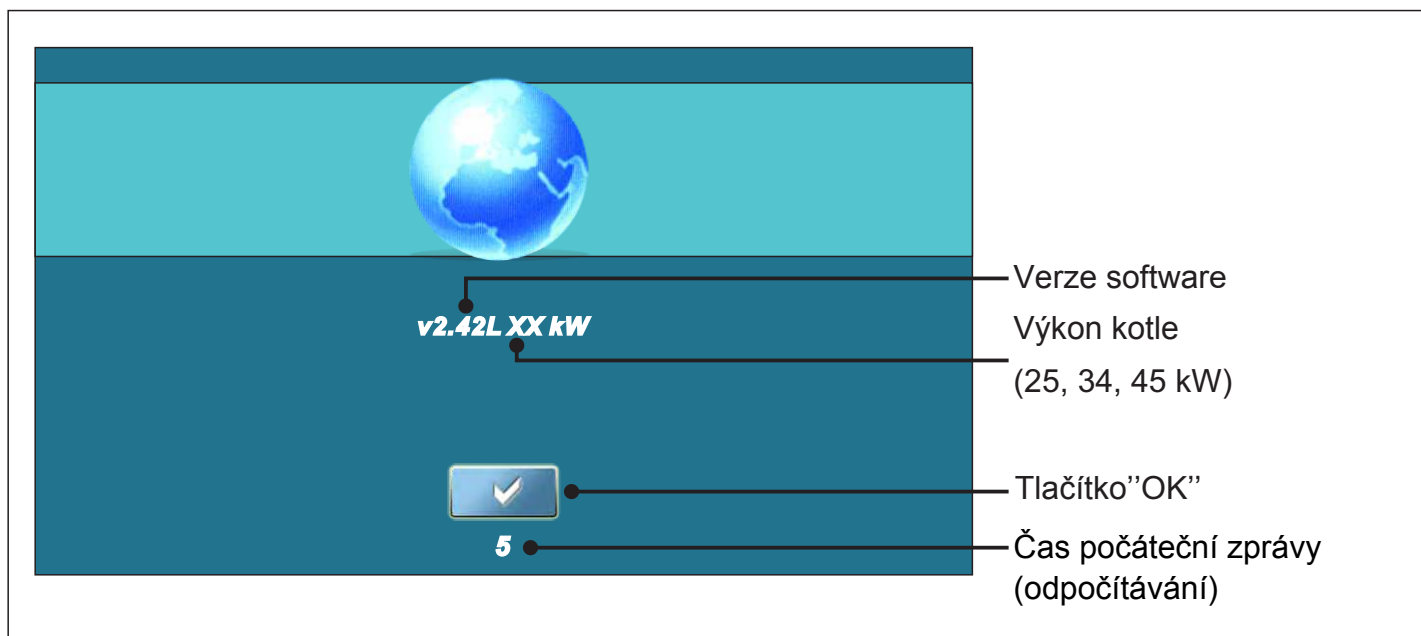

Při spuštění zařízení pomocí hlavního vypínače je nutné zamezit jakémukoliv kontaktu s obrazovkou (dotek prstem...). Je-li během spuštění zařízení displej stlačen (na displeji je "Aktualizace firmwaru"), zařízení přejde do nastavení "Aktualizace softwaru", které smí být obsluhováno pouze oprávněnou osobou. Pokud tato situace nastane, je nutné vypnout zařízení pomocí hlavního vypínače a restartovat jej bez jakéhokoliv kontaktu s obrazovkou.

## 1.2 Hlavní menu

Hlavní menu slouží k výběru konkrétní podsložky nabídky nastavení. Stisknutím odpovídající ikony vstoupíte do dalšího nastavení. K přepínání mezi "Hlavním menu" a "Zobrazením provozu kotle" slouží tlačítko "Výběr obrazovky". K přepínání mezi grafickým a numerickým zobrazením slouží tlačítko "Zobrazení provozu kotle".



## 1.3 TLAČÍTKA



## 1.4 SYMBOLY

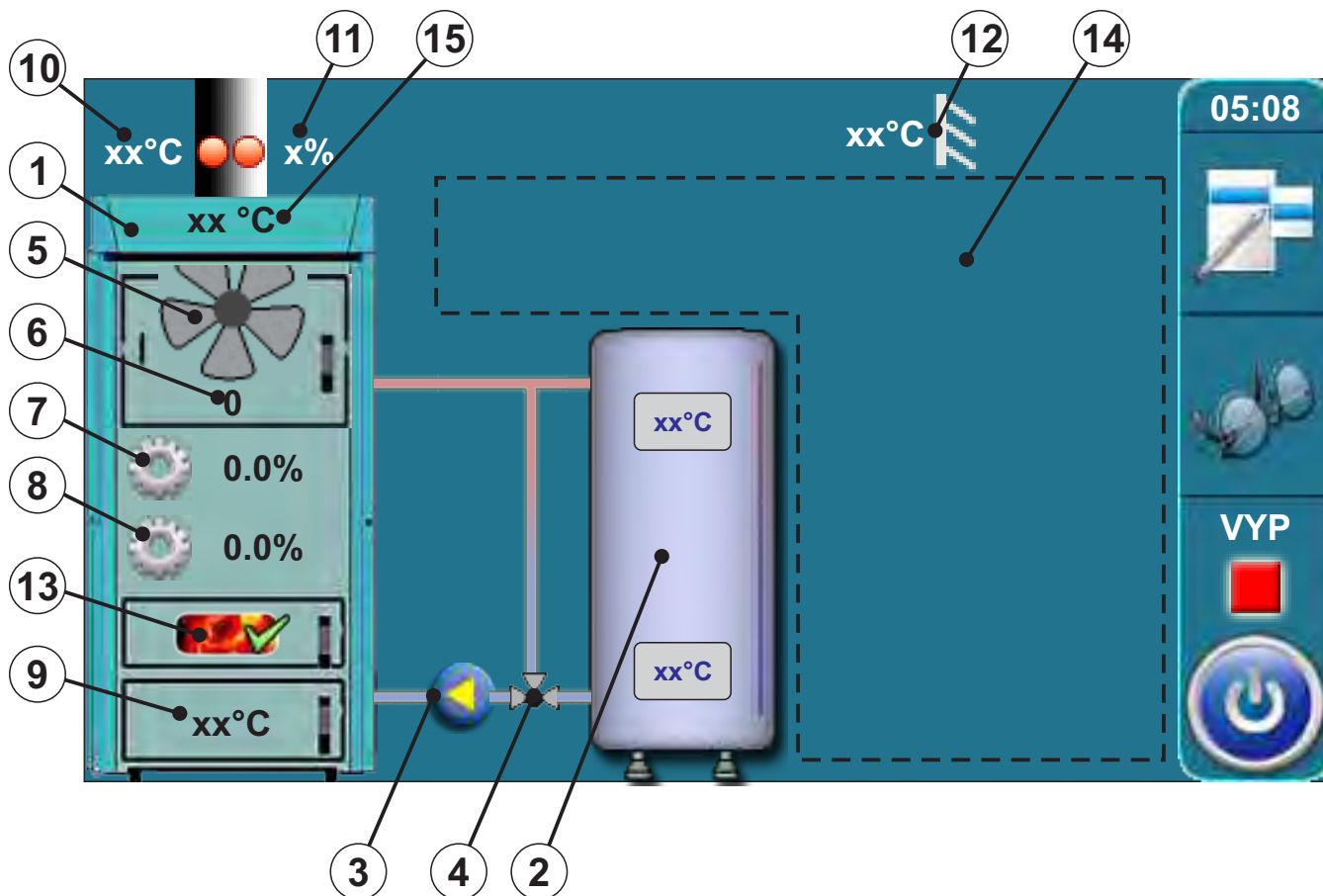

- |   |  |
|---|--|
| 1 - Kotel BioTec-L  | 9 - Teplota spalovací komory   |
| 2 - Akumulační nádrž  | 10 - Senzor teploty spalin   |
| 3 - Čerpadlo P1   | 11 - Procentuální obsah kyslíku v kouř. plynech                      |
| 4 - 3-cestný tepelný ventil nebo<br>3-cestný směšovací ventil s<br>motor. pohonem (ochranný ventil) | 12 - Senzor venkovní teploty   |
| 5 - Symbol provozu ventilátoru<br>(pokud pracuje, symbol se otáčí)                                  | 13 - Indikátor udržování žáru (je-li povolen)                        |
| 6 - Rychlost ventilátoru (ot./min.)   | 14 - Symboly zobrazené v této sekci závisí<br>na zvolené konfiguraci |
| 7 - Aktuální pozice pohonu primárního<br>ventilátoru  | 15 - Teplota kotle   |
| 8 - Momentální pozice pohonu sekundárního<br>ventilátoru  |  |

## 2.0 KONFIGURACE (pouze autorizované osoby)

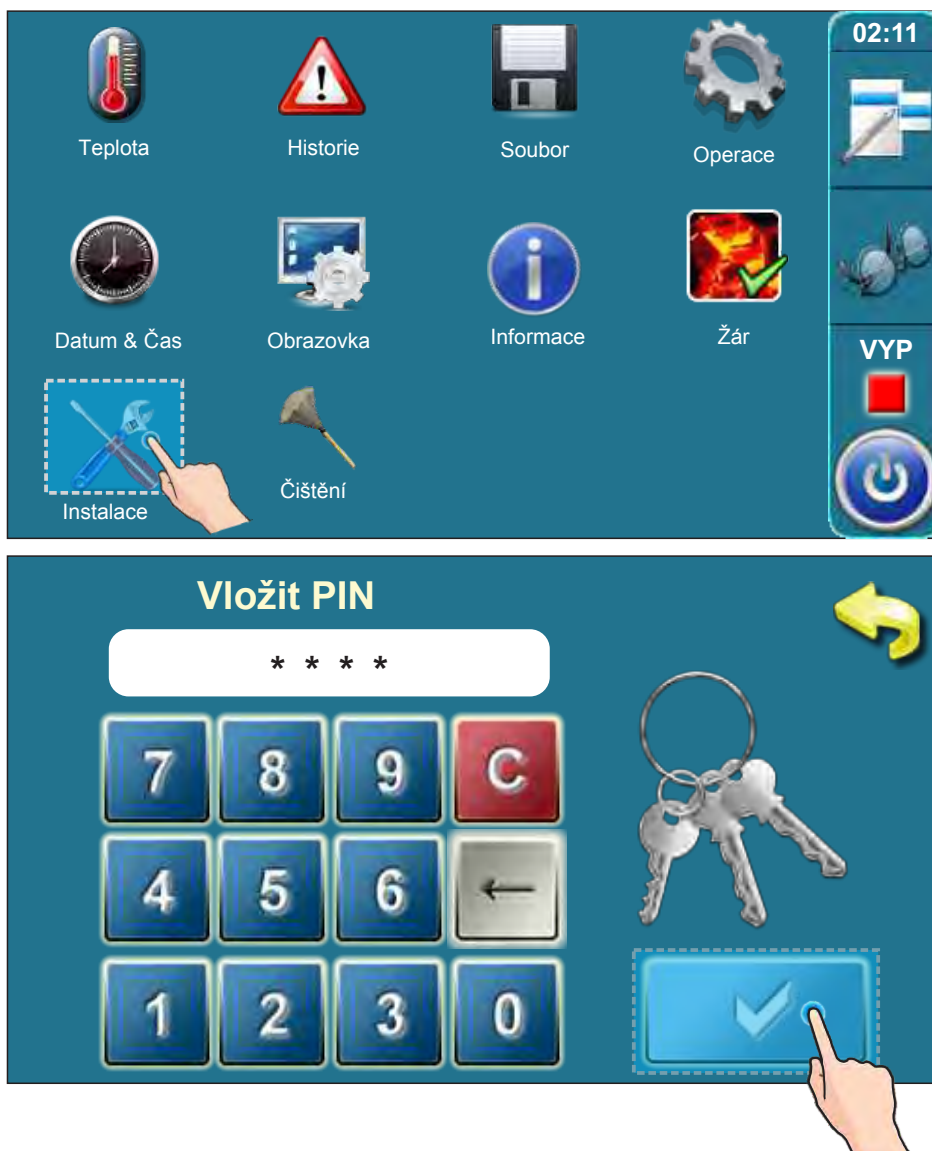

Pro vstup do nabídky konfigurace stiskněte tlačítko "Instalace". Systém bude požadovat vložení PIN kódu. Vložte PIN kód a potvrďte stisknutím tlačítka "Potvrdit".



V nabídce instalace stiskněte tlačítko "Konfigurace" a vstupte do nabídky konfigurace.

## Nabídka konfigurace:

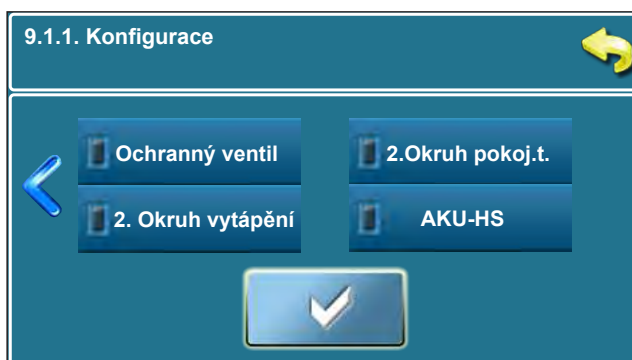
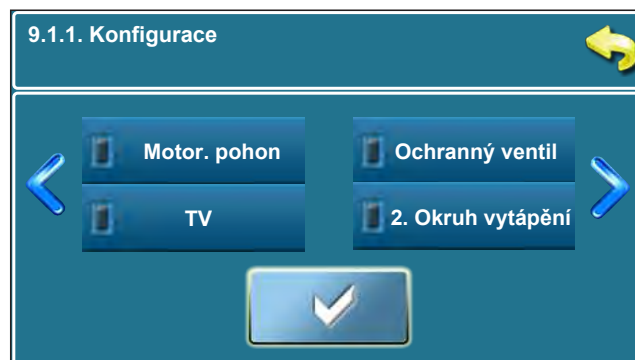
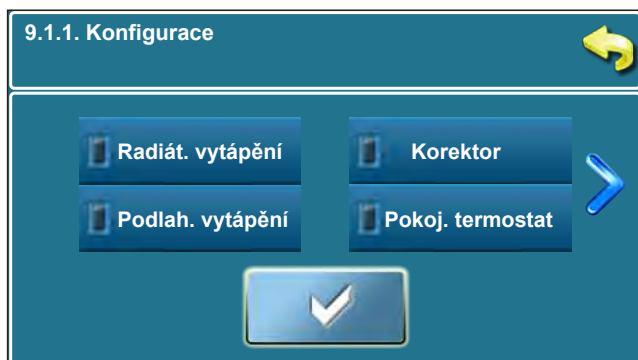

Nakonfigurujte systém zvolením instalovaných komponentů! Některé komponenty se vylučují s ostatními (např. můžete vybrat radiátorové nebo podlahové vytápění, ale ne obojí), některé komponenty mohou být zvoleny pouze s jinými (např. pokojový termostat lze zvolit pouze pokud zvolíte radiátorové nebo podlahové vytápění, pokud tuto komponentu nevyberete, pokojový termostat nelze zvolit).



Pokud konfigurace obsahuje motorový pohon, je nutné zadat DOBU VENTILU. Tento parametr definuje, kolik sekund potrvá otevření/zavření směšovacího ventilu.

**TATO HODNOTA MUSÍ PŘESNĚ ODPOVÍDAT ČASU, ZA KTERÝ POHON ZVLÁDNE OTEVŘÍT VENTIL (ZÁVISÍ NA TYPU MOTORU)**

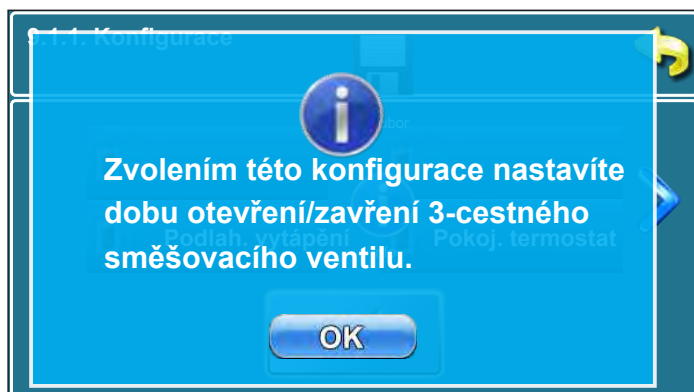

## 2.1 SCHÉMATA OBEČNÝCH ZAPOJENÍ

V "Technické instrukci pro instalaci horkovodního kotle BioTec-L" jsou zobrazena schémata obecných zapojení.

### Konfigurace 1: (Základní konfigurace)

V této konfiguraci nejsou vybrány žádné komponenty.

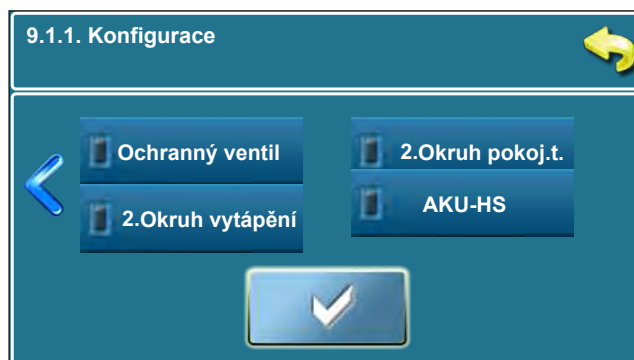
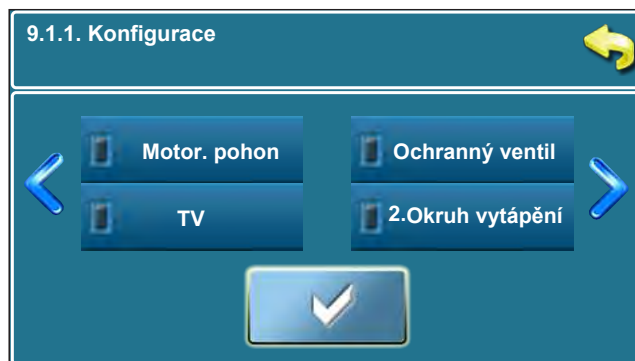
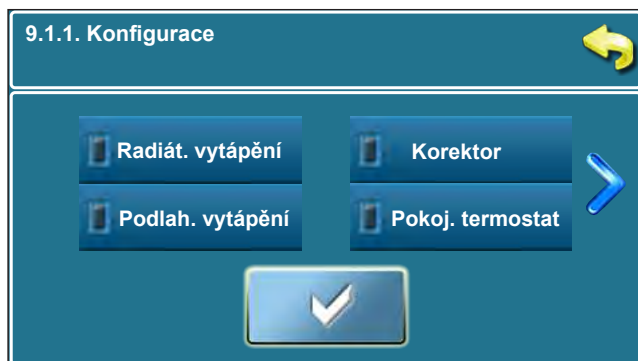

Na displeji je zobrazeno:

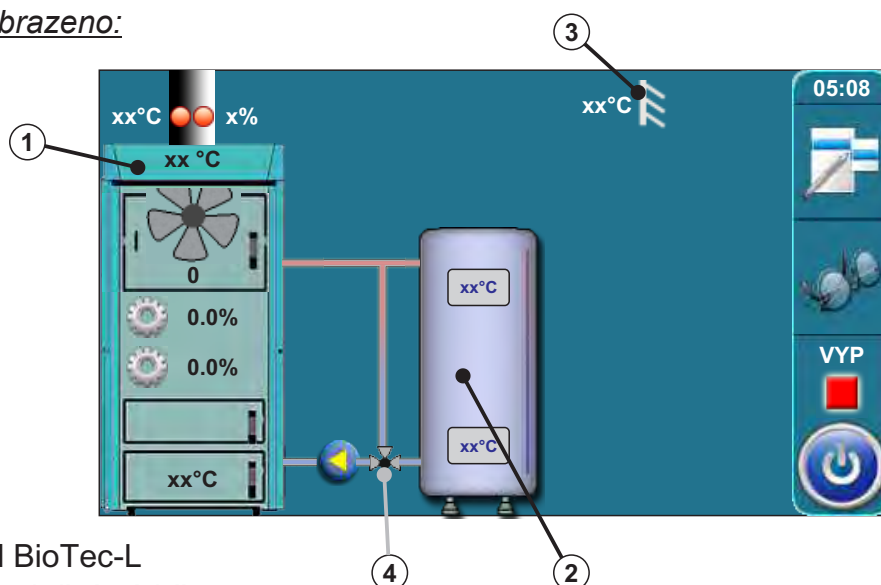

- 1 - Kotel BioTec-L
- 2 - Akumulační nádrž
- 3 - Senzor venkovní teploty
- 4 - Ochrana zpátečky pomocí 3-cestného termostatického ventilu (60°C)  
VTC 531 (60°C), LTC 141 (60°C) nebo laddomat 21 (63°C)

## Konfigurace 2

**Konfigurace 2 je zobrazena na schématu 4 a schématu 5 v "Technické instrukci pro instalaci horkovodního kotle BioTec-L"**

V této konfiguraci jsou vybrány následující komponenty:

- radiát. vytápění, korektor, motor. pohon (okruh vytápění), TV (teplá užitková voda)



Na displeji je zobrazeno:

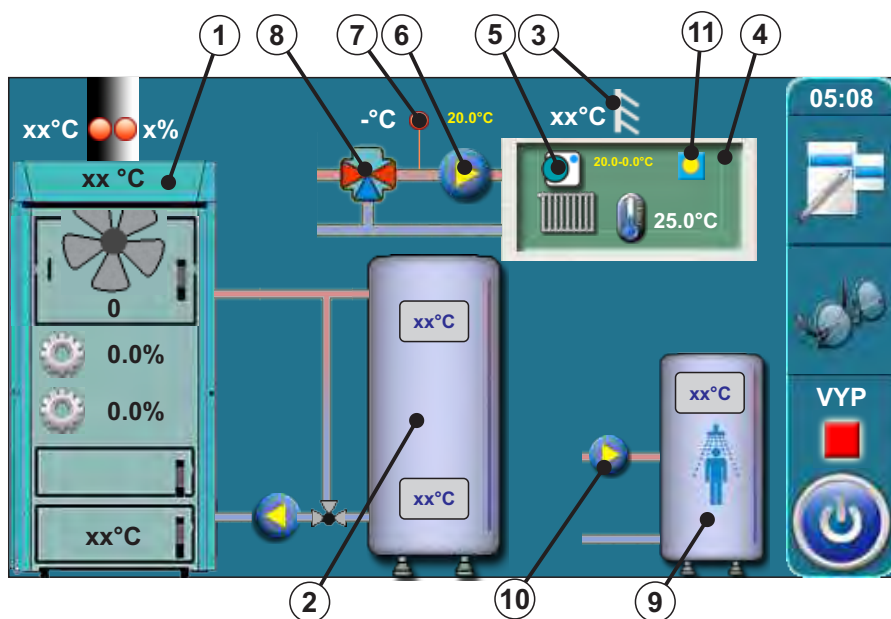

- 1 - Kotel BioTec-L
- 2 - Akumulační nádrž
- 3 - Senzor venkovní teploty
- 4 - Podlaží vytápění (radiátor. vyt.)
- 5 - Pokojový korektor (CSK)
- 6 - Tepelné čerpadlo P3
- 7 - Čidlo výstupní vody
- 8 - Směšovací ventil s el. pohonem okruhu vytápění (motor. pohon)
- 9 - Nádrž TV
- 10 - Čerpadlo TV P2
- 11 - Zobrazení teploty den/noc

V této konfiguraci se na předchozí obrazovce objeví nové tlačítko (Čerpadlo TV stále)



Pokud dojde k CHYBĚ 1 čidla TV, regulace nemůže automaticky zapnout/vypnout čerpadlo TV. Servisní technik může ručně zapnout/vypnout čerpadlo TV. V tomto případě bude čerpadlo TV pracovat, dokud jej technik opět ručně vypne.

**Konfigurace 3 je zobrazena na schématu 6 v "Technické instrukci pro instalaci horkovodního kotle BioTec-L"**

V této konfiguraci jsou vybrány následující komponenty: - ochranný ventil (ochrana zpátečky)

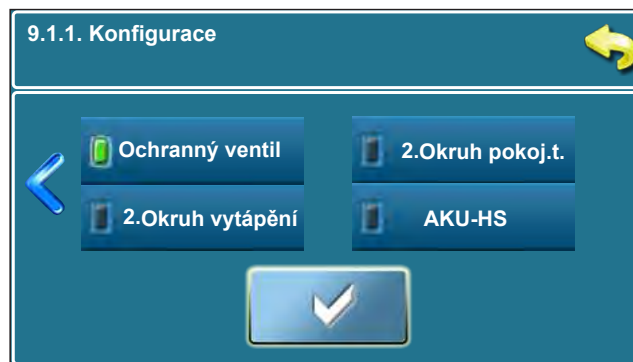
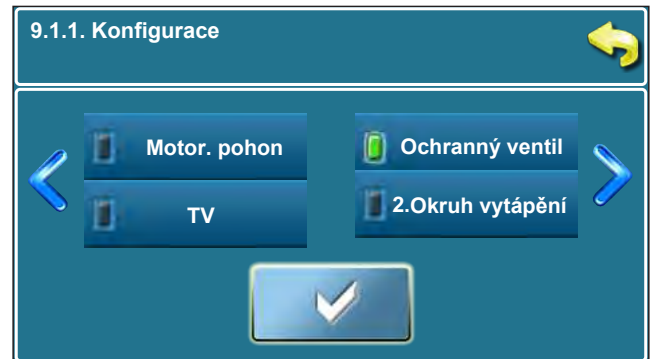
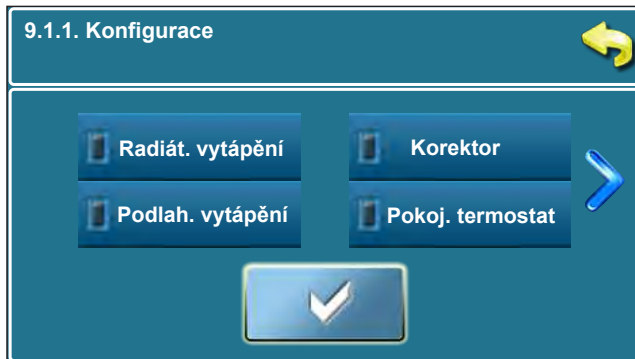

Na displeji je zobrazeno:

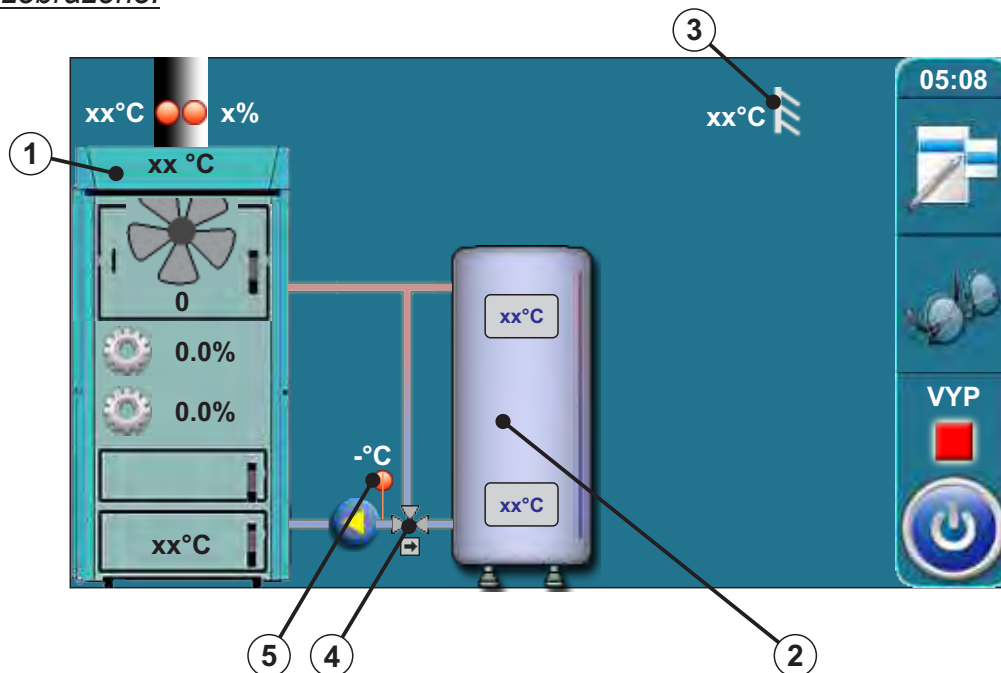

- |                             |   |
|-----------------------------|---|
| 1 - Kotel BioTec-L          | 4 - Směšovací ventil s el. pohonem (ochrana zpátečky) (ochranný ventil) |
| 2 - Akumulační nádrž        |   |
| 3 - Senzor venkovní teploty | 5 - Senzor zpátečky   |

## Konfigurace 4

**Konfigurace 4 je zobrazena na schématu 7 v "Technické instrukci pro instalaci horkovodního kotle BioTec-L".**

V této konfiguraci jsou vybrány následující komponenty: - ochranný ventil (ochrana zpátečky)  
- TV (teplá užitková voda)

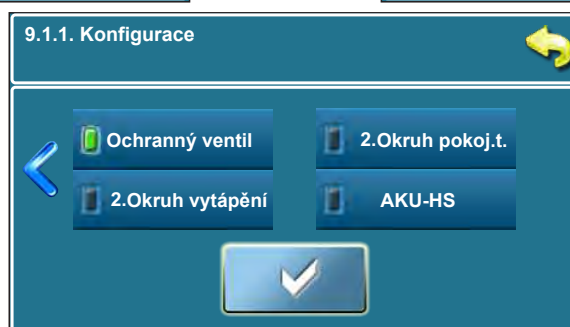
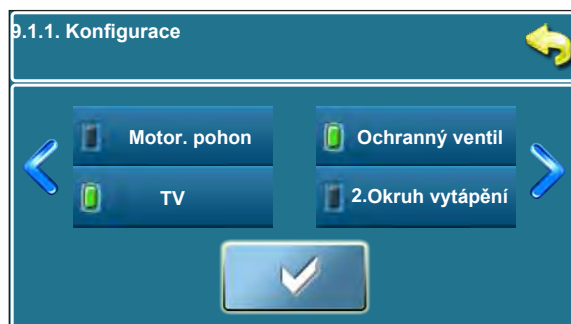
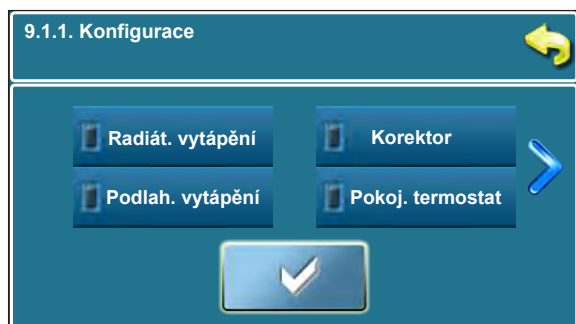

Na displeji je zobrazeno:

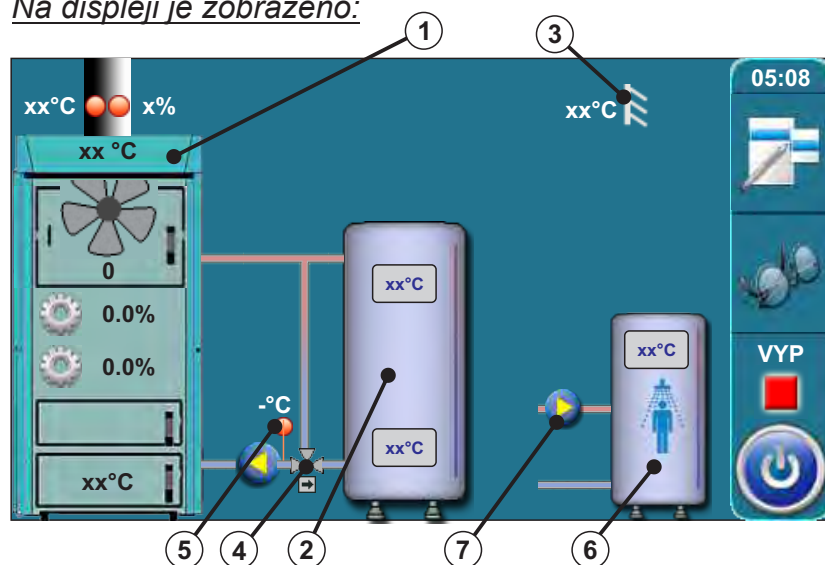

- 1 - Kotel BioTec-L
- 2 - Akumulační nádrž
- 3 - Senzor venkovní teploty
- 4 - Směšovací ventil s el. pohonem (ochrana zpátečky) (ochranný ventil)
- 5 - Čidlo zpátečky
- 6 - Nádrž TV
- 7 - Čerpadlo TV

V této konfiguraci se na předchozí obrazovce objeví nové tlačítko (Čerpadlo TV stále)

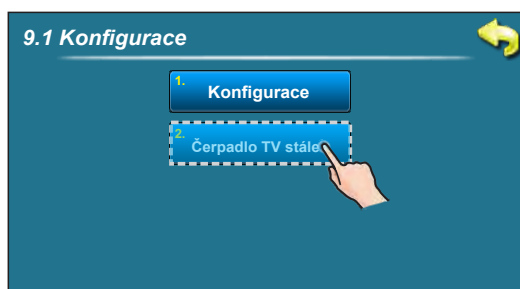

Pokud dojde k CHYBĚ 1 čidla TV, regulace nemůže automaticky zapnout/vypnout čerpadlo TV. Servisní technik může ručně zapnout/vypnout čerpadlo TV. V tomto případě bude čerpadlo TV pracovat, dokud jej technik opět ručně vypne.

**Konfigurace 5 je na schématech 8 a 9 v "Technické instrukci pro instalaci horkovodního kotle BioTec-L".**

V této konfiguraci jsou vybrány následující komponenty: radiátor. vytápění, motor. pohon korektoru (okruh vytápění), 2.Okruh vytápění, pokoj. termostat 2.okruhu

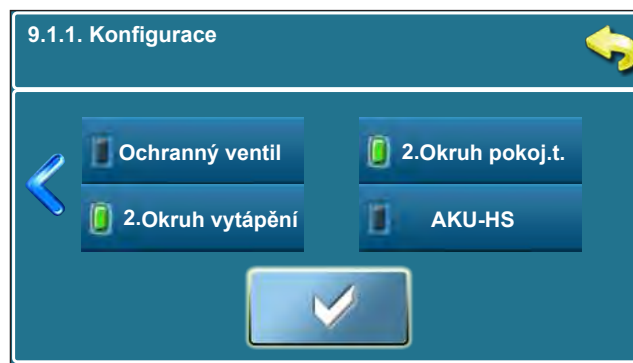
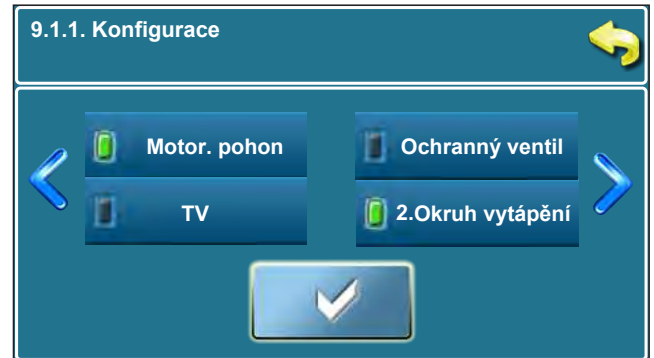
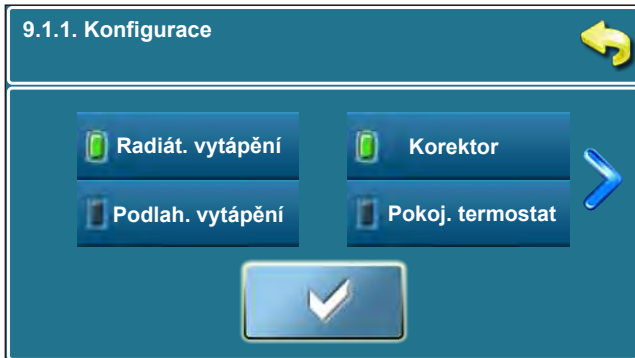

Na displeji je zobrazeno:

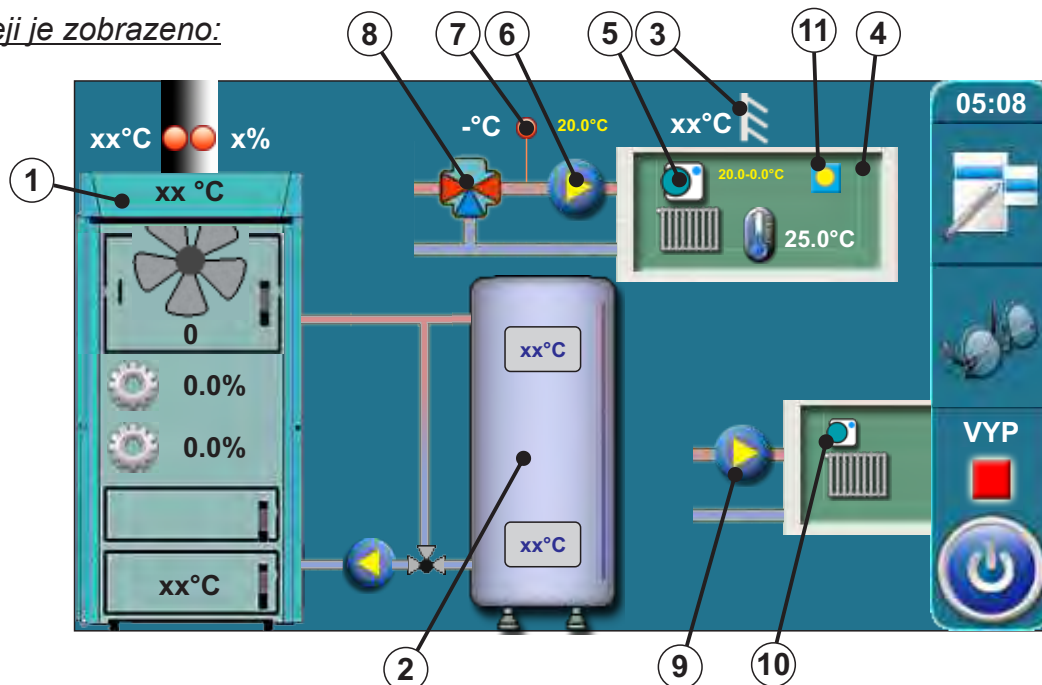

- |   |   |                                   |
|---|---|-----------------------------------|
| 1 - Kotel BioTec-L                      | 6 - Tepelné čerpadlo P3 (okruh 1)                                 | 9 - Tepelné čerpadlo (okruh 2)    |
| 2 - Akumulační nádrž                    | 7 - Čidlo výstupní vody   | 10 - Pokojový termostat (okruh 2) |
| 3 - Senzor venkovní teploty             | 8 - Směšovací ventil s el. pohonem okruhu vytápění (motor. pohon) | 11 - Ukazatel teploty den/noc     |
| 4 - Podlaží vytápění (radiát. vytápění) |   |                                   |
| 5 - Pokojový korektor (CSK)             |   |                                   |

## Konfigurace 6

V této konfiguraci jsou vybrány následující komponenty: - podlahové vytápění  
- motor. pohon (okruh vytápění)

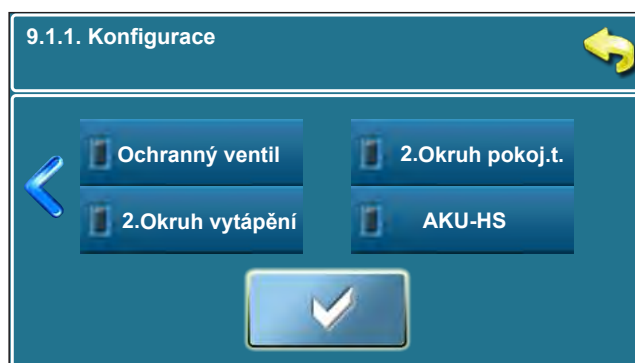
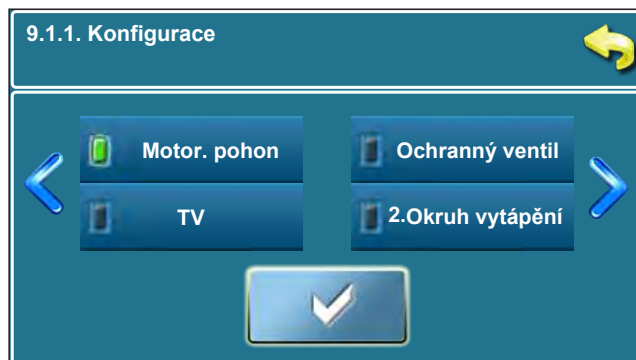
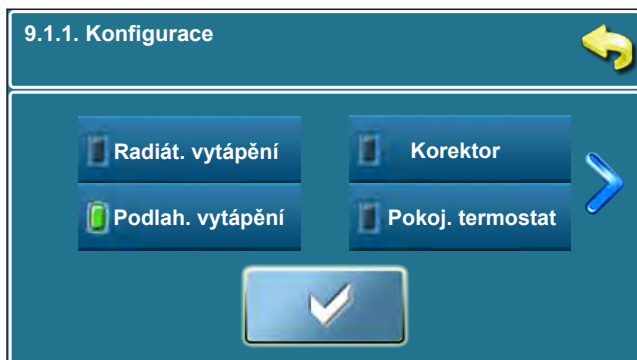

Na displeji je zobrazeno:

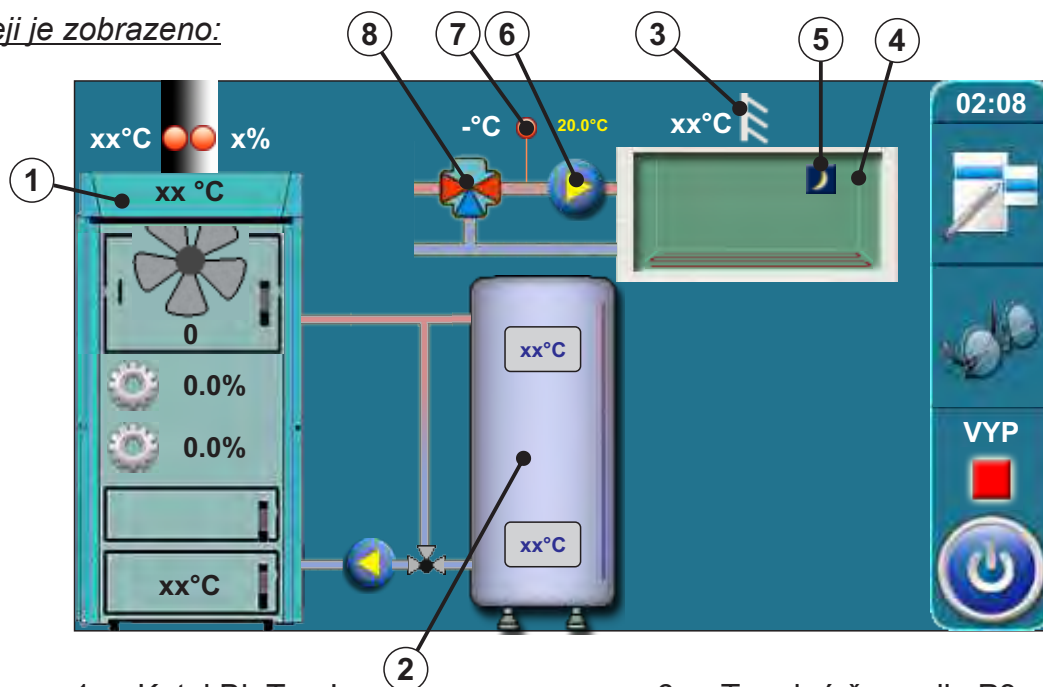

- |                              |  |
|------------------------------|--|
| 1 - Kotel BioTec-L           | 6 - Tepelné čerpadlo P3  |
| 2 - Akumulační nádrž         | 7 - Čidlo výstupní vody  |
| 3 - Senzor venkovní teploty  | 8 - Směšovací ventil s el.pohonem okruhu vytápění (motor. pohon) |
| 4 - Podlaží vytápění         |  |
| 5 - Ukazatel teploty den/noc |  |

V této konfiguraci jsou vybrány následující komponenty: - radiátor. vytápění  
- pokojový korektor

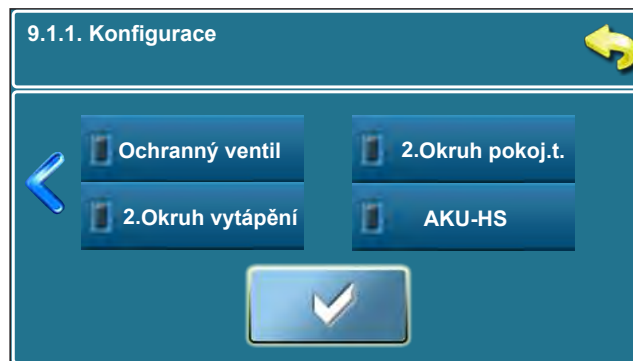
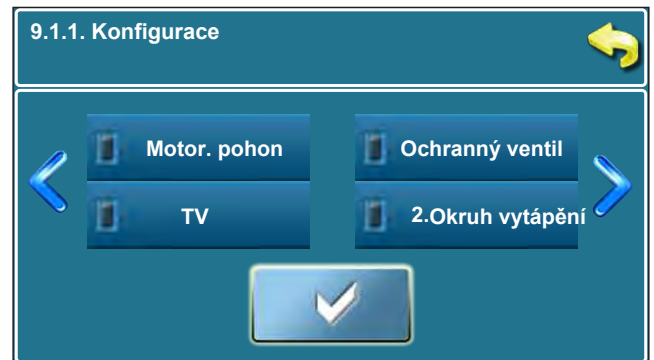
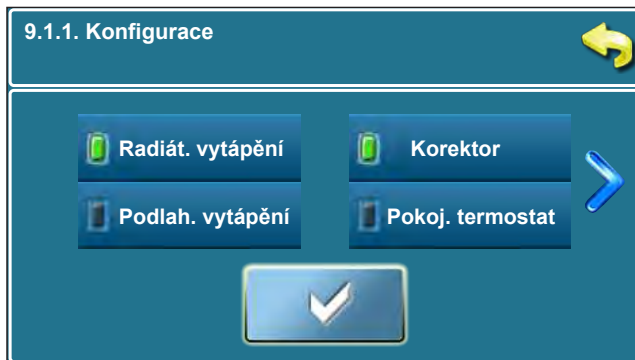

Na displeji je zobrazeno:

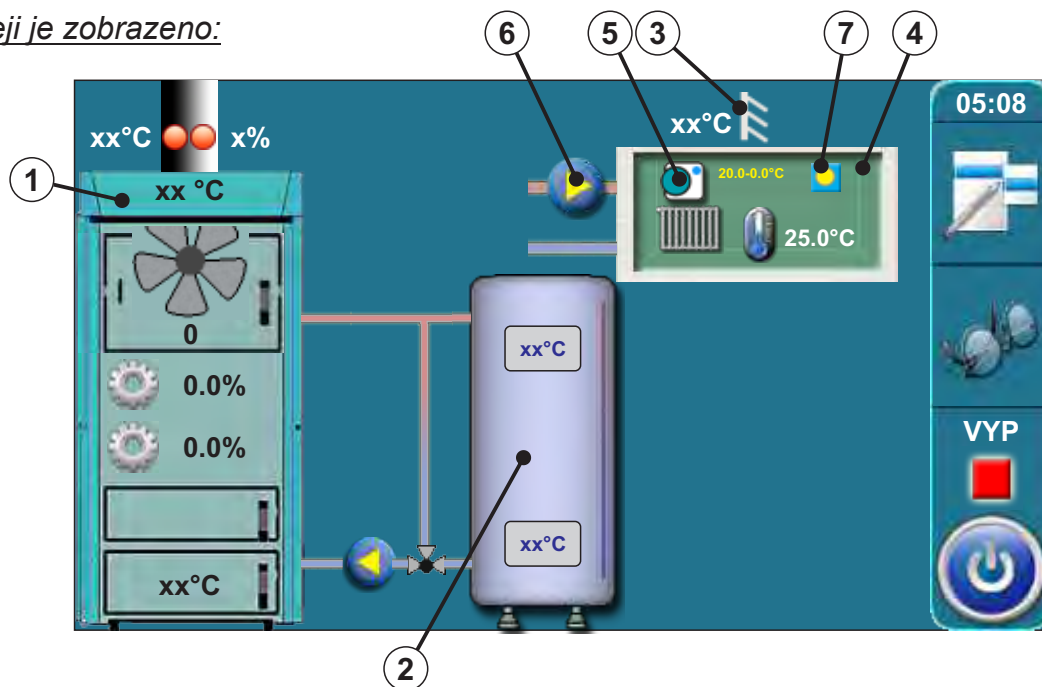

- |                             |                              |
|-----------------------------|------------------------------|
| 1 - Kotel BioTec-L          | 6 - Tepelné čerpadlo P3      |
| 2 - Akumulační nádrž        | 7 - Ukazatel teploty den/noc |
| 3 - Senzor venkovní teploty |                              |
| 4 - Podlaží vytápění        |                              |
| 5 - Pokojový korektor (CSK) |                              |

## Konfigurace 8

V této konfiguraci jsou vybrány následující komponenty: - AKU-HS

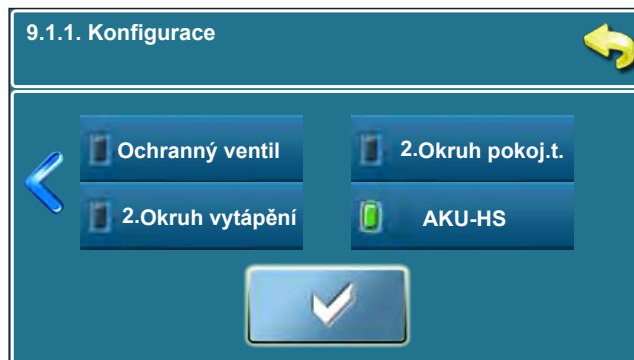
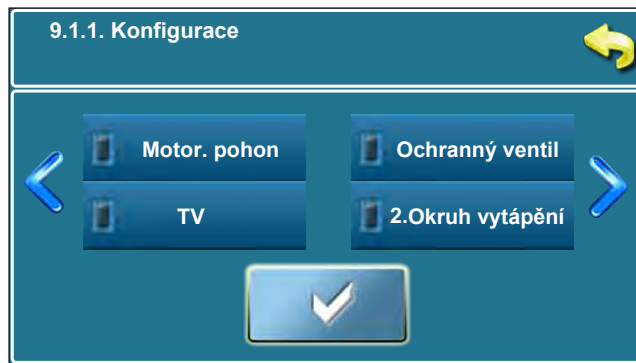

Na displeji je zobrazeno:

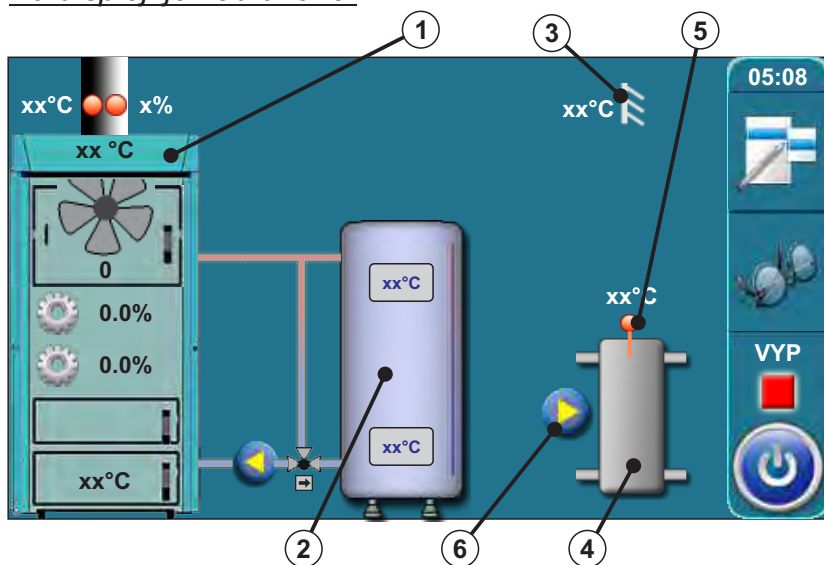

- 1 - Kotel BioTec-L
- 2 - Akumulační nádrž
- 3 - Senzor venkovní teploty
- 4 - Hydraulický směšovač
- 5 - Senzor hydraulického směšovače
- 6 - Čerpadlo hydraulického směšovače

V této konfiguraci se na předchozí obrazovce zobrazí nové tlačítko (Čerpadlo anuloidu)



## Konfigurace 9 je ze schématu 11 v "Technické instrukci pro instalaci horkovodního kotle BioTec-L".

V této konfiguraci jsou vybrány následující komponenty: - AKU-HS (hydraulický směšovač)  
- TV (teplá užitková voda)

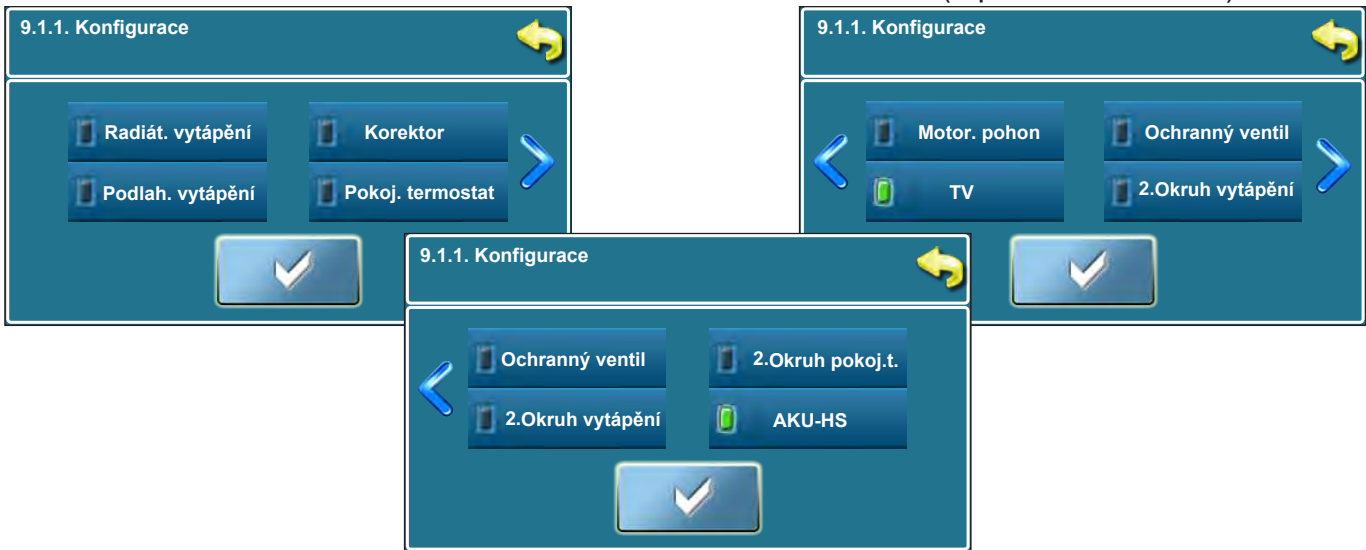

Na displeji je zobrazeno:

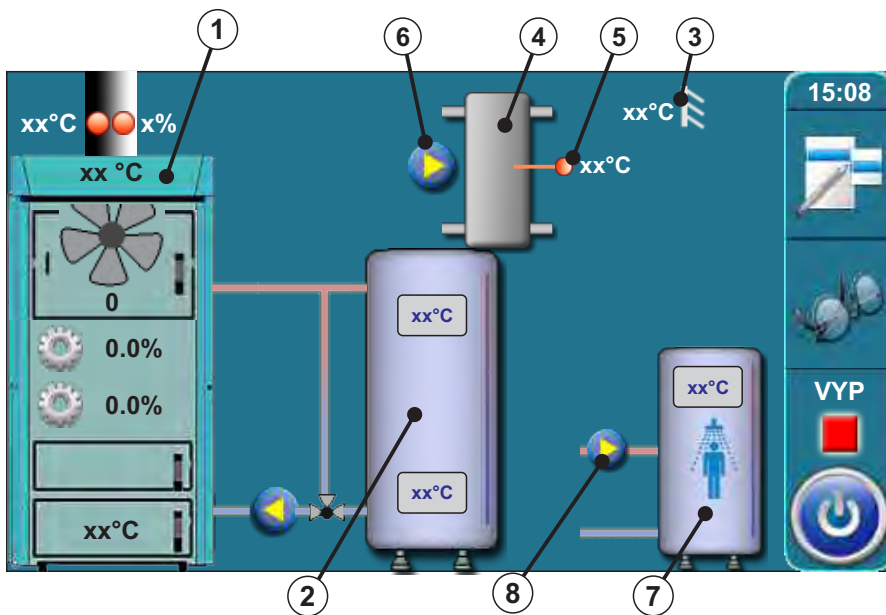

- 1 - Kotel BioTec-L
- 2 - Akumulační nádrž
- 3 - Senzor venkovní teploty
- 4 - Hydraulický směšovač
- 5 - Senzor hydraulického směšovače
- 6 - Čerpadlo hydraulického směšovače
- 7 - Nádrž TV
- 8 - Čerpadlo TV

V této konfiguraci se na předchozí obrazovce zobrazí nové tlačítko (Čerpadlo anuloidu)

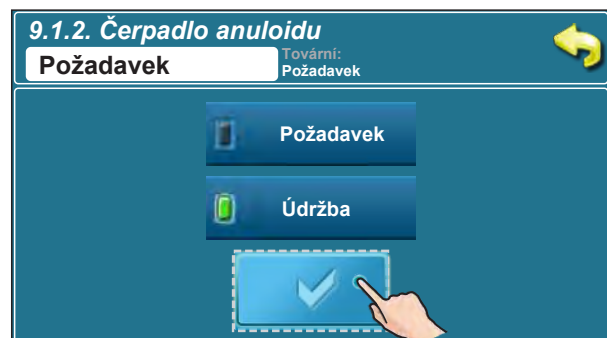

## Konfigurace 10

**Konfigurace 10 je ze schématu 12 v "Technické instrukci pro instalaci horkovodního kotle BioTec-L".**

V této konfiguraci jsou vybrány následující komponenty:

- AKU-HS (hydraulický směšovač)
- Radiátor. vytápění
- Korektor
- Motor. pohon

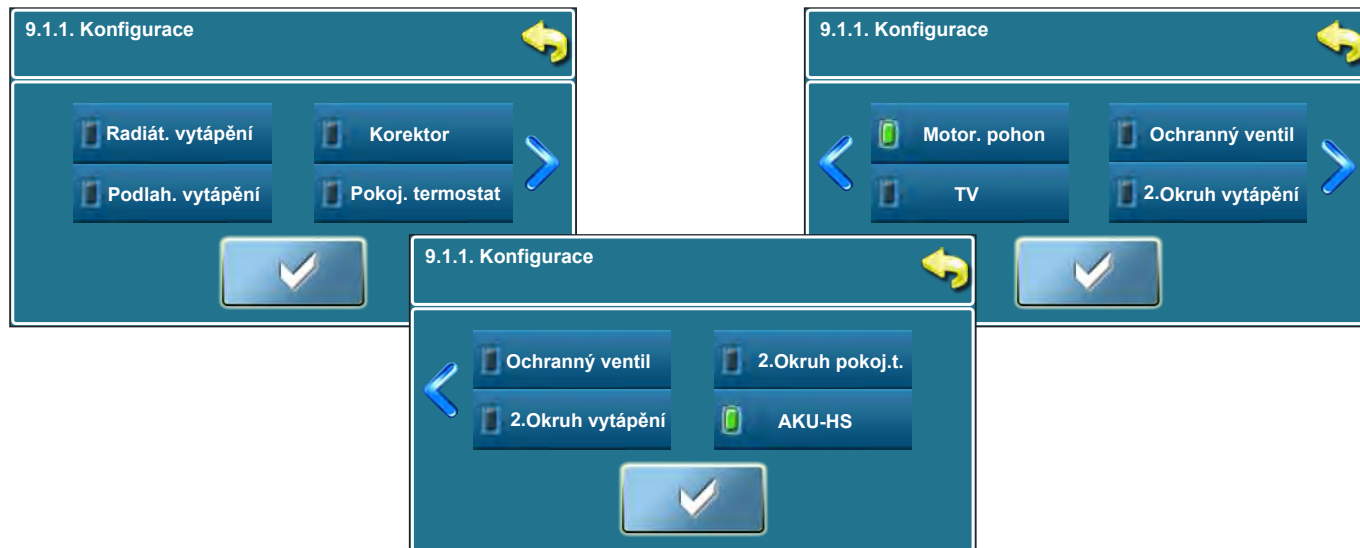

Na displeji je zobrazeno:

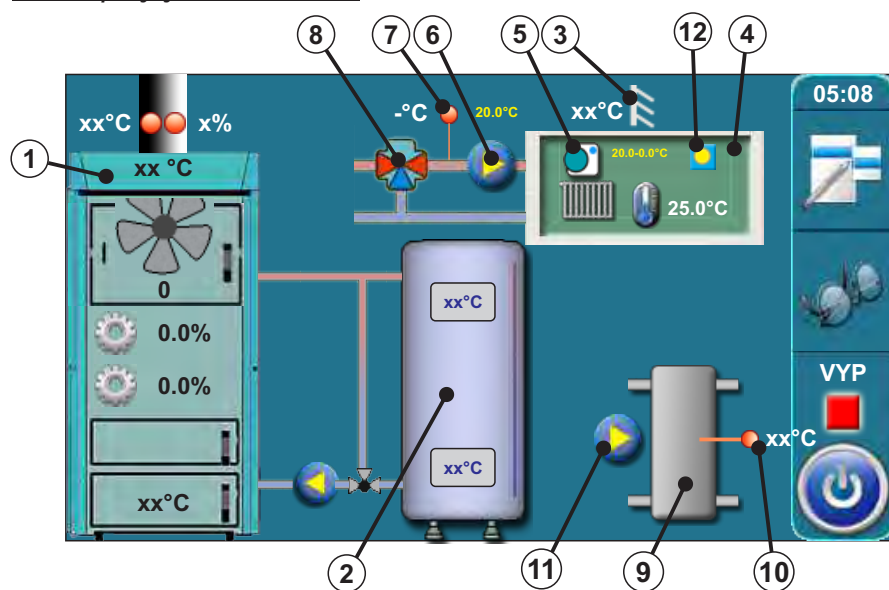

- 1 - Kotel BioTec-L
- 2 - Akumulační nádrž
- 3 - Senzor venkovní teploty
- 4 - Podlaží vytápění (radiátor vyt.)
- 5 - Pokojový korektor (CSK)
- 6 - Tepelné čerpadlo P3
- 7 - Čidlo výstupní vody
- 8 - Směšovací ventil s motor. pohonem
- 9 - Hydraulický směšovač
- 10 - Senzor hydraulického směšovače
- 11 - Čerpadlo P2 hydr. směšovače
- 12 - Ukazatel teploty den/noc

V této konfiguraci se na předchozí obrazovce zobrazí nové tlačítko (Čerpadlo anuloidu).

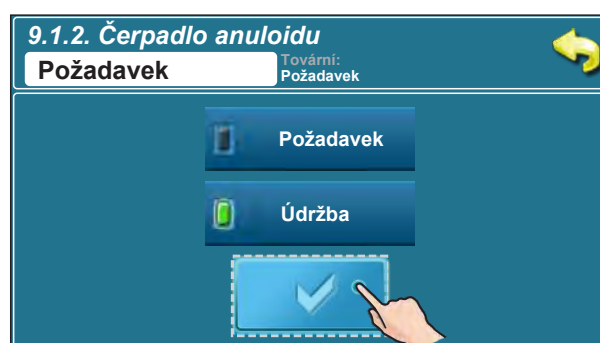
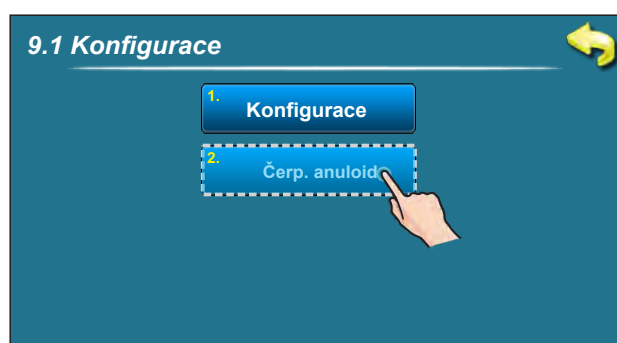

## 2.1.1. DOBA OTVÍRÁNÍ MOTOROVÉHO POHONU (pouze autorizované osoby)

Po zvolení jakékoli funkce s motorovým pohonem (ochranný ventil nebo motorový pohon) nabídne řídicí jednotka kotle vždy automaticky možnost nastavit dobu otvírání / zavírání směšovacího ventilu. Je nutné zadat dobu otvírání směšovacího ventilu (ochranný ventil nebo motorový pohon) (uvedeno výrobcem na motorovém pohonu). Tento krok je zásadní pro správný provoz směšovacího ventilu a motorového pohonu. Pokud si nejste jisti dobou otvírání ventilu (ochranný ventil nebo motorový pohon), je nezbytné provést ruční test (viz bod 3.4.1. v těchto technických instrukcích) a změřit čas potřebný k otvírání / zavírání ventilu (pro podrobný popis ochranného ventilu viz bod 3.4.1.1. "Ochranný ventil" v těchto technických instrukcích). Dobu otvírání ventilu (ochranný ventil nebo motorový pohon) lze nastavit v sekci „Instalace“, pouze autorizovaná osoba je oprávněna zadat hodnotu tohoto parametru. Popis manuálního zadání doby otvírání ochranného ventilu viz bod 2.1.1.1, pro motorový pohon viz bod 2.1.1.2. v těchto technických instrukcích.

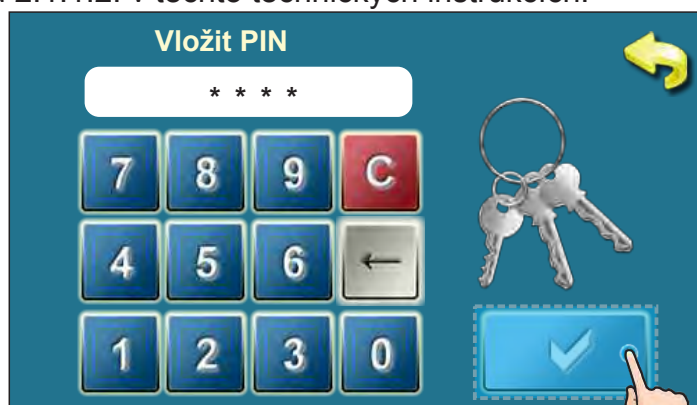
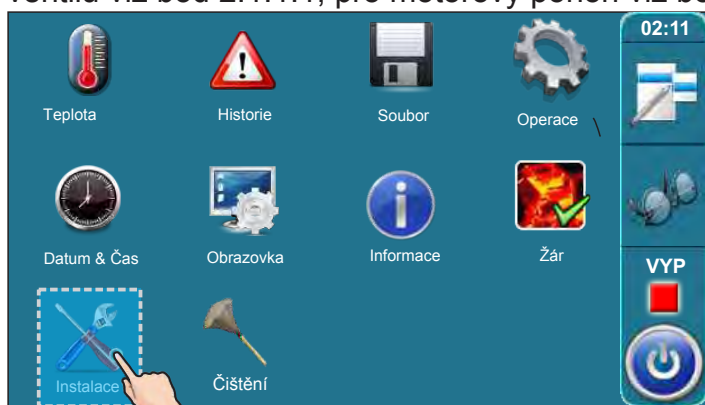

### 2.1.1.1 DOBA OTVÍRÁNÍ - motorový pohon

**9. Instalace**

13. Ochranný ventil	17. Ostatní
14. Obrazovka	18. Okruh topení
15. Soubor	19. Čítač otáček
16. Upozornění	20. Regulátor

**9.18. Okruh topení**

1. Doba ventilu	5. Min.tepl.radiátoru
2. Okruh topení M.P.	6. Max. tepl.radiátoru
3. Křivka topení	7. Min. tepl.podlahy
4. Koef. korekce	8. Max.tepl.podlahy

**9.18.1 Doba ventilu**

120 120 sek

7	8	9	±	C	✓
4	5	6	,	i	↑
1	2	3	0	←	↓
					→

### 3.0. POPIS NABÍDKY MENU

#### 3.1. TEPLoty

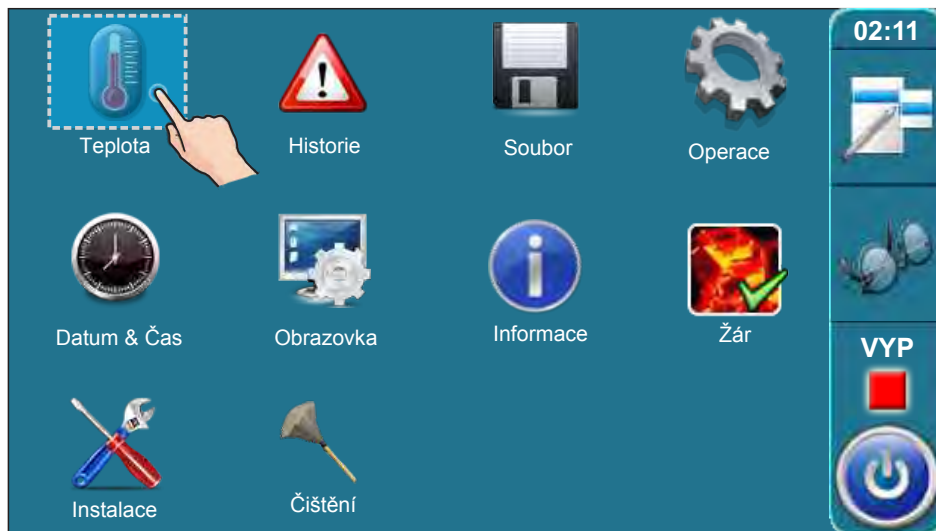

Pro vstup do nabídky nastavení teploty stiskněte ikonu «Teplota». Obsah této nabídky závisí na zvolené konfiguraci.



Položky zobrazené v tomto poli závisí na zvolené konfiguraci.

## 3.1.1 TEPLOTA KOTLE

**1. Teplota**

- 1. Teplota kotle
- 2. Rozdíl tepl. kotle
- 3. Min tepl. AKU zás.
- 4. Teplota TV
- 5. Rozdíl tepl. TV
- 6. Okruh topení M.P.

**1.1 Teplota kotle**

85 85 °C

**Možnosti:** - tovární: 85 °C  
 - Minimum: 75 °C  
 - Maximum: 90 °C

Možnost nastavení teploty kotle.

## 3.1.2 ROZDÍL TEPLoty KOTLE

**1. Teplota**

- 1. Teplota kotle
- 2. Rozdíl tepl. kotle
- 3. Min tepl. AKU zás.
- 4. Teplota TV
- 5. Rozdíl tepl. TV
- 6. Okruh topení M.P.

**1.2 Rozdíl tepl. kotle**

5 5 °C

**Možnosti:** - tovární: 5 °C  
 - Minimum: 5 °C  
 - Maximum: 7 °C

Možnost nastavení rozdílu teploty kotle.

## 3.1.3 MINIMÁLNÍ TEPLOTA AKUMULAČNÍHO ZÁSOBNÍKU

**1. Teplota**

- 1. Teplota kotle
- 2. Rozdíl tepl. kotle
- 3. Min tepl. AKU zás.
- 4. Teplota TV
- 5. Rozdíl tepl. TV
- 6. Okruh topení M.P.

**1.3. Min tepl. AKU zás.**

20 20 °C

**Možnosti:** - tovární: 20 °C  
 - Minimum: 5 °C  
 - Maximum: 64 °C

Možnost nastavení minimální teploty akumulčního zásobníku.

### 3.1.4 TEPLOTA TV

**1. Teplota**

1. Teplota kotle	5. Rozdíl tepl. TV
2. Rozdíl tepl. kotle	6. Okruh topení M.P.
3. Min tepl. AKU zás.	
4. Teplota TV	

**1.4 Teplota TV**

50 50 °C

7	8	9	±	C	✓
4	5	6	,	i	↑
1	2	3	0	←	↓
					→

**Možnosti:** - tovární: 50 °C  
 - Minimum: 40 °C  
 - Maximum: 80 °C

Možnost nastavení teploty TV.

### 3.1.5 ROZDÍL TEPLoty TV

**1. Teplota**

1. Teplota kotle	5. Rozdíl tepl. TV
2. Rozdíl tepl. kotle	6. Okruh topení M.P.
3. Min tepl. AKU zás.	
4. Teplota TV	

**1.5 Rozdíl tepl. TV**

5 5 °C

7	8	9	±	C	✓
4	5	6	,	i	↑
1	2	3	0	←	↓
					→

**Možnosti:** - tovární: 5 °C  
 - Minimum: 4 °C  
 - Maximum: 40 °C

Možnost nastavení rozdílu teploty TV.

## 3.1.6 TEPLoty V TOPNÉM OKRUHU S MOTOROVÝM POHONEM

Tato možnost je k dispozici tehdy, pokud je motorový pohon součástí konfigurace.



### 3.1.6.1 OKRUH TOPENÍ MOTOROVÉHO POHONU



**Možnosti:** - tovární: ZAP  
-VYP, ZAP

Výběrem možnosti "Okruh topení M.P." je možné jeho zapnutí / vypnutí.

### 3.1.6.2 KŘIVKA TOPENÍ

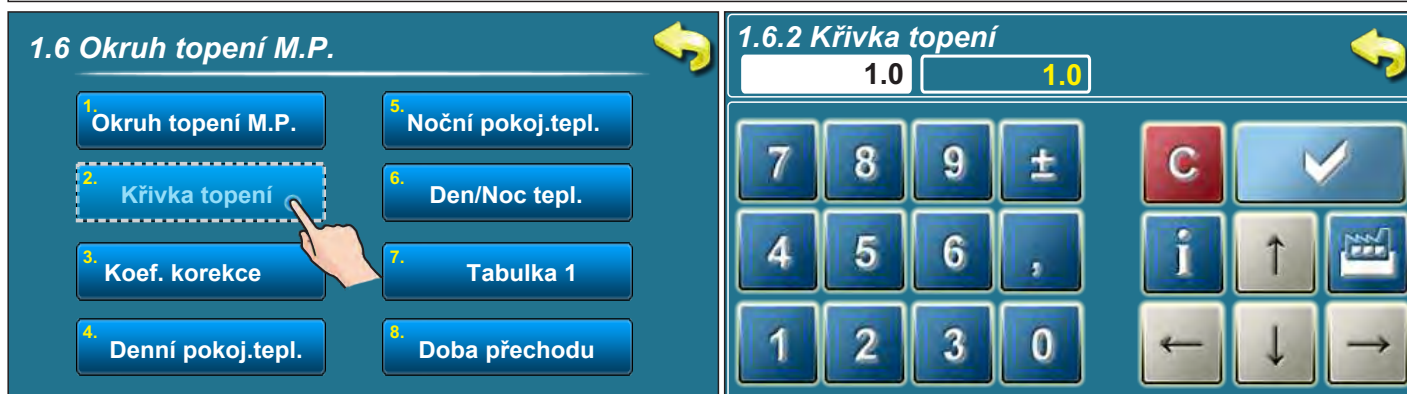

**Možnosti** - Tovární: 1,0  
- Minimum: 0,1  
- Maximum: 4,0

Tento parametr určuje koeficient křivky topení. Regulace teploty toku je prováděna v závislosti na křivce topení a venkovní teplotě tak, aby byla dosažena požadovaná pokojová teplota.

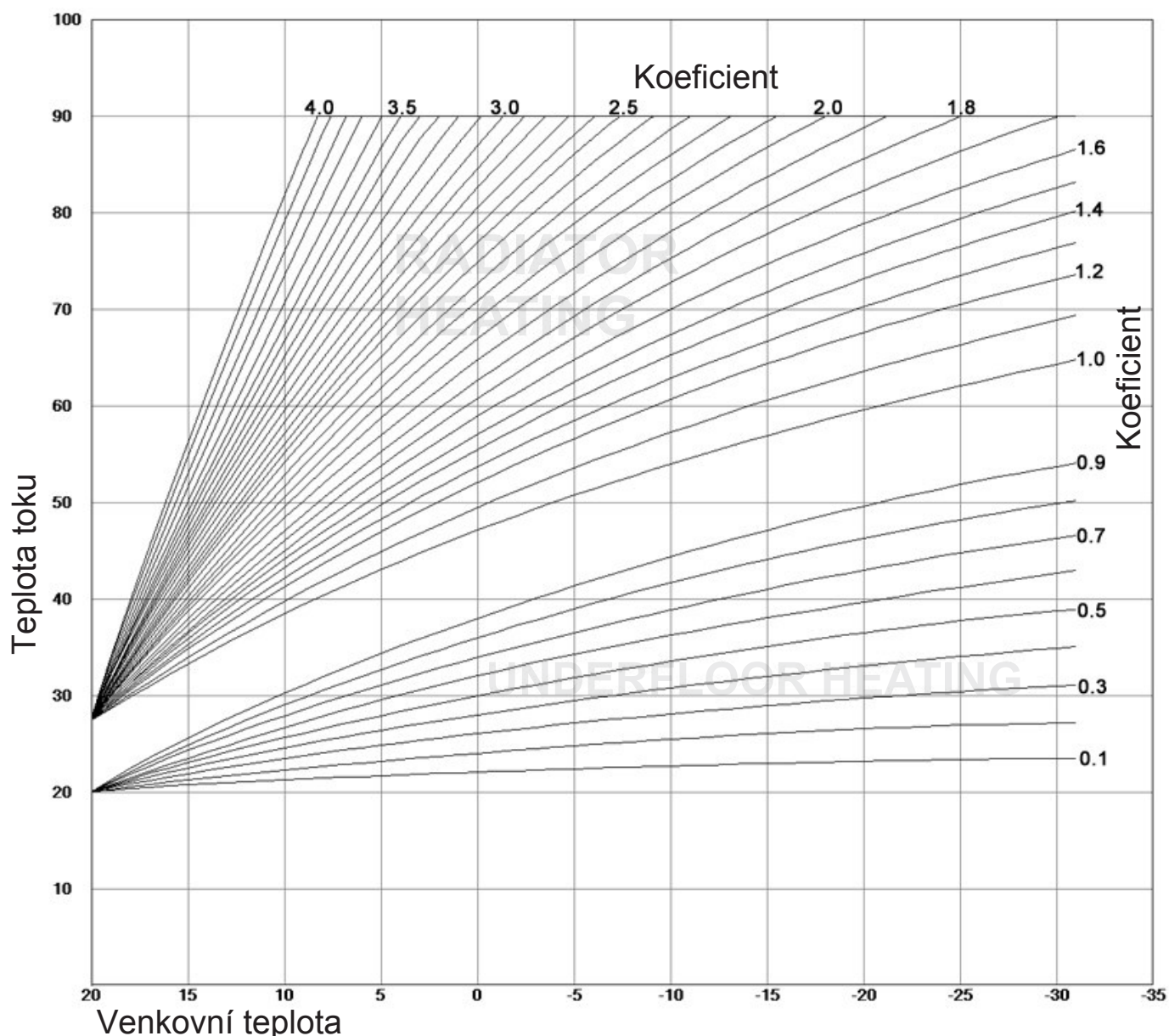

### 3.1.6.3 KOEFICIENT KOREKCE

**1.6 Okruh topení M.P.**

- 1. Okruh topení M.P.
- 2. Křivka topení
- 3. **Koef. korekce**
- 4. Denní pokoj.tepl.
- 5. Noční pokoj.tepl.
- 6. Den/Noc tepl.
- 7. Tabulka 1
- 8. Doba přechodu

**1.6.3 Koef. korekce**

1.0 1.0

7	8	9	±	C	✓
4	5	6	,	i	↑
1	2	3	0	←	↓
				→	

**Možnosti:** - Tovární: 1.0  
 - Minimum: 0,1  
 - Maximum: 5,0

Tento parametr určuje koeficient vlivu pokojového korektoru. Pokojový korektor má větší vliv na požadovanou kalkulovanou teplotu toku tehdy, má-li tento parametr vyšší hodnotu .

### 3.1.6.4 HODNOTA DENNÍ POKOJOVÉ TEPLoty

- Možnosti:** - tovární: 20,0°C  
 - Minimum: 5°C  
 - Maximum: 30,0°C

Tento parametr určuje denní pokojovou teplotu.

### 3.1.6.5 HODNOTA NOČNÍ POKOJOVÉ TEPLoty

- Možnosti:** - tovární: 20,0°C  
 - Minimum: 5°C  
 - Maximum: 30,0°C

Tento parametr určuje noční pokojovou teplotu.

### 3.1.6.6 VOLBA DENNÍ / NOČNÍ TEPLoty

- Možnosti:** - tovární: **Denní teplota**  
 Denní teplota, Noční teplota, Tabulka

Tato možnost umožňuje volbu druhu požadované teploty (denní, noční nebo tabulka).  
 Na následující straně naleznete instrukce pro vyplnění tabulky.

### 3.1.6.7 TABULKA DENNÍ / NOČNÍ TEPLOTA



1.okruh - Tabulka 1							
	PO	ÚT	ST	ČT	PÁ	SO	NE
☀	06:00	06:00	06:00	06:00	06:00	05:00	06:00
☾	22:00	22:00	22:00	22:00	22:00	10:00	22:00
☀							
☾							
☀						14:00	
☾						23:00	

☀ Denní teplota

☾ Noční teplota

Každá buňka tabulky označuje čas zahájení vytápění určitého druhu (denní / noční) za nastavené teploty.

Z tabulky je patrné, že od pondělí od 6:00 je aktivováno nastavení denní pokojové teploty, které je v provozu do 22:00, kdy je aktivováno nastavení noční pokojové teploty, a to do úterý do 6:00, kdy je znovu aktivováno nastavení denní pokojové teploty.

V sobotu je denní pokojová teplota aktivována v 05:00 a je v provozu do 10:00, kdy se přepne na nastavení noční pokojové teploty. V 14:00 je opět aktivováno nastavení denní pokojové teploty, a to do 23:00, kdy se znovu aktivuje nastavení noční pokojové teploty.

Po dokončení jednoho cyklu (týdenního) navazuje automaticky nový cyklus. Nastavení hodnoty denní / noční teploty je popsáno na předchozích stranách.

### 3.1.6.8 DOBA PŘECHODU (Ize použít pouze tehdy, není-li pokojový korektor součástí konfigurace )

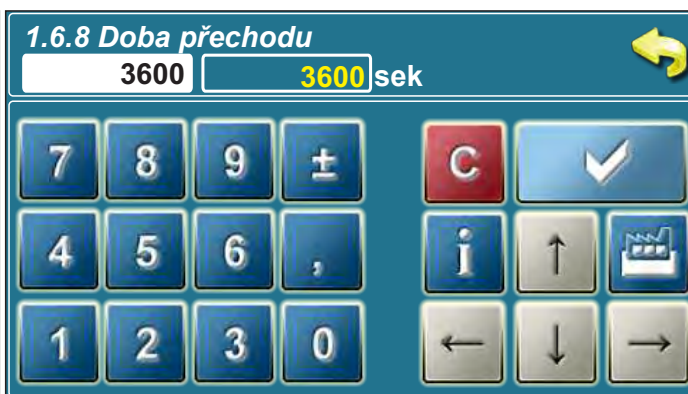

**Možnosti:** - tovární: **3600sec**

- Minimum: 0 sek

- Maximum: 18000 sek

Tento parametr lze použít pouze tehdy, není-li pokojový korektor součástí konfigurace, protože regulace nemá k dispozici informaci o pokojové teplotě.

Tento parametr určuje předpokládanou dobu, za kterou systém dosáhne požadovanou pokojovou teplotu při přechodu z denního na noční režim a naopak. Je to doba, za kterou "teplota toku" dosáhne optimální hodnoty pro zajištění rychlého přechodu.

## 3.1.7 KOREKTOR

Tato možnost je k dispozici pouze tehdy, jsou-li vybrány komponenty z konfigurace 7 (zvolený korektor, podlahové nebo radiátorové vytápění, motorový pohon **není** zvolen).



### 3.1.7.1 HODNOTA DENNÍ POKOJOVÉ TEPLoty



- Možnosti:**
- tovární: 20,0°C
  - Minimum: 5°C
  - Maximum: 30,0°C

Tento parametr určuje hodnotu denní pokojové teploty.

### 3.1.7.2 HODNOTA NOČNÍ POKOJOVÉ TEPLoty



- Možnosti:**
- tovární: 20,0°C
  - Minimum: 5°C
  - Maximum: 30,0°C

Tento parametr určuje hodnotu noční pokojové teploty.

### 3.1.7.3 VOLBA DENNÍ / NOČNÍ TEPLoty



**Možnosti:** - tovární: **Denní teplota**  
Denní teplota, Noční teplota, Tabulka

Tato možnost umožňuje volbu druhu požadované teploty (denní, noční nebo tabulka).

### 3.1.7.4 TABULKA DENNÍ / NOČNÍ TEPLota

The image shows two screenshots. The left screenshot, titled '1.7 Korektor', shows a list of four options: '1. Denní pokoj.tepl.', '2. Noční pokoj.tepl.', '3. Den/Noc tepl.', and '4. Tabulka 1' (highlighted with a dashed box and a hand pointing to it). The right screenshot shows a weekly temperature schedule table titled '1.okruh - Tabulka 1'. The table has columns for days of the week (PO, ÚT, ST, ČT, PÁ, SO, NE) and rows for time slots. The first row shows 06:00 for all days. The second row shows 22:00 for all days. The third row shows 05:00 for SO and 06:00 for NE. The fourth row shows 10:00 for SO and 22:00 for NE. The fifth row shows 14:00 for SO and 23:00 for NE. The sixth row is empty. A legend below the table indicates that a sun icon represents 'Denní teplota' and a moon icon represents 'Noční teplota'. Navigation arrows are visible on the right side of the table.

1.okruh - Tabulka 1							
	PO	ÚT	ST	ČT	PÁ	SO	NE
☀	06:00	06:00	06:00	06:00	06:00	05:00	06:00
🌙	22:00	22:00	22:00	22:00	22:00	10:00	22:00
☀							
🌙							
☀						14:00	
🌙						23:00	

☀ Denní teplota      🌙 Noční teplota

Každá buňka tabulky označuje čas zahájení vytápění určitého druhu (denní / noční) za nastavené teploty.

Z tabulky je patrné, že od pondělí od 6:00 je aktivováno nastavení denní pokojové teploty, které je v provozu do 22:00, kdy je aktivováno nastavení noční pokojové teploty, a to do úterý do 6:00, kdy je znovu aktivováno nastavení denní pokojové teploty.

V sobotu je denní pokojová teplota aktivována v 05:00 a je v provozu do 10:00, kdy se přepne na nastavení noční pokojové teploty. V 14:00 je opět aktivováno nastavení denní pokojové teploty, a to do 23:00, kdy se znovu aktivuje nastavení noční pokojové teploty.

Po dokončení jednoho cyklu (týdenního) navazuje automaticky nový cyklus. Nastavení hodnoty denní / noční teploty je popsáno na předchozích stranách.

### 3.2. HISTORIE



Stisknutím tlačítka „Historie“ vstoupíte do nabídky pro zvolení konkrétního seznamu. Může být zvoleno mezi seznamem chyb a seznamem upozornění. Informace historie jsou umístěny v kategorii seznamu chyb.

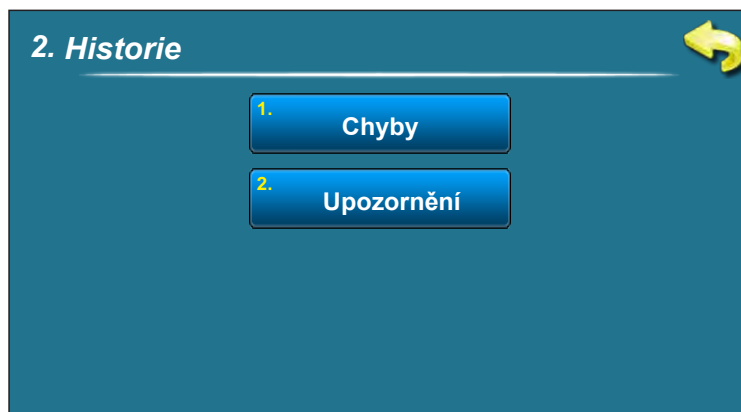

- Zaznamenáno:**
- čas výskytu chyb/ upozornění/ informací
  - kód chyby/upozornění/informace
  - popis chyby/upozornění/informace

Nejprve stiskněte ikonu chyba/upozornění/informace. Označené pole zobrazí datum chyby/upozornění/informace. Stisknutím ikony chyby/upozornění/informace otevřete detailní popis dané chyby/upozornění/informace a nápravné opatření chyby/upozornění/informace. Pokud některá chyba/upozornění/informace nemá popis v aktuální softwarové verzi, na obrazovce se zobrazí nápis "Prázdné".

#### Seznam chyb

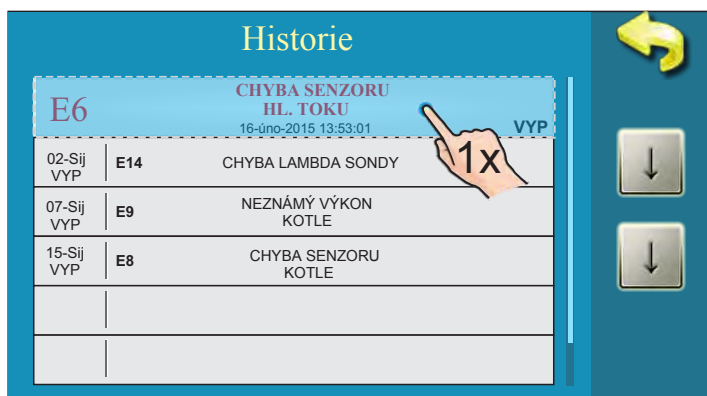

#### Seznam upozornění

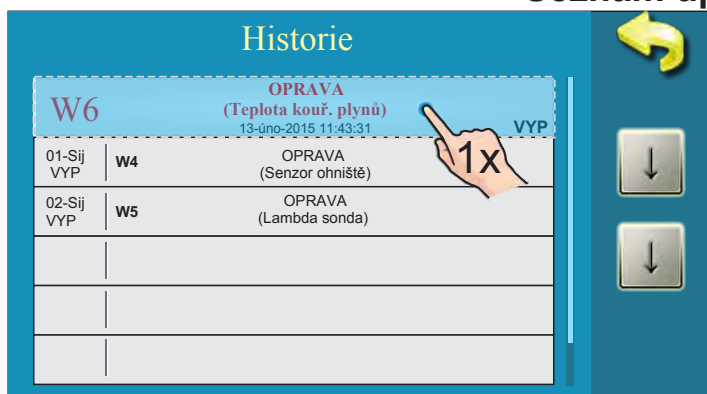

### 3.3 SOUBOR

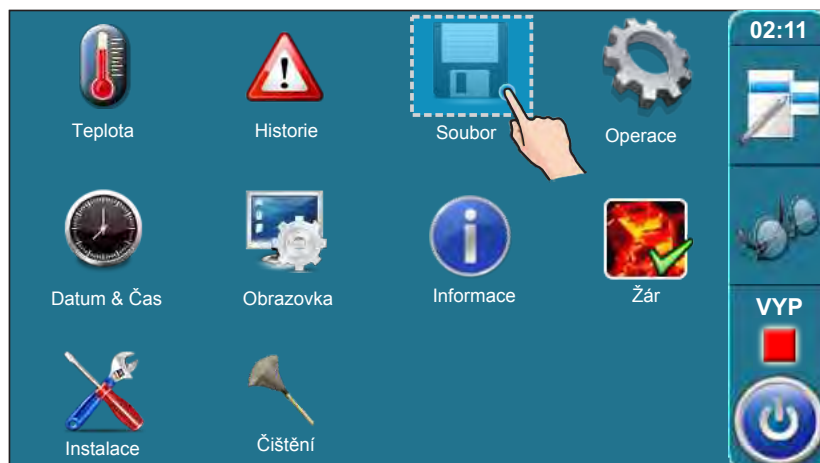

Stiskutím této ikony v hlavním menu vstoupíte do nabídky s těmito položkami:

- 3.1. NAČTI TOVÁRNÍ
- 3.2. ULOŽIT
- 3.3. NAČTI

#### 3.3.1. NAČTI TOVÁRNÍ

Stisknutím možnosti "NAČTI TOVÁRNÍ" se zobrazí zpráva "NAČTENÍ TOVÁRNÍHO NASTAVENÍ?". Po potvrzení volby tlačítkem "OK" dojde k načtení továrního nastavení. Stisknutím tlačítka "ZPĚT" se navrátíte do předchozí nabídky.

#### 3.3.2. ULOŽIT

Po stisknutí možnosti "ULOŽIT" se zobrazí 3 možnosti (Paměť 1, 2, 3), zvolením jedné z nich se zobrazí zpráva "ULOŽENÍ SOUČASNÉHO NASTAVENÍ?". Stisknutím "OK" uložíte současné nastavení do zvolené paměti. Pomocí tlačítka "ZPĚT" se vrátíte do předchozí nabídky.

#### 3.3.3. NAČTI

Po stisknutí možnosti "NAČTI" se zobrazí zpráva "NAČTENÍ ULOŽENÉHO NASTAVENÍ?". Po potvrzení volby tlačítkem "OK" se načte uložené nastavení. Stisknutím tlačítka "ZPĚT" se vrátíte do předchozí nabídky.

### 3.4. OPERACE

#### 3.4.1 RUČNÍ TEST

Ruční test je možnost, která umožňuje otestování všech součástí kotle a systému ústředního vytápění a jejich funkčnosti.

Před provedením ručního testu je nutné nejprve vypnout kotel stisknutím ikony "VYP"  (pokud není vypnutý) a následně stisknout tlačítko "STOP":



Pro vstup do nabídky **Operace** stiskněte tlačítko "Operace".

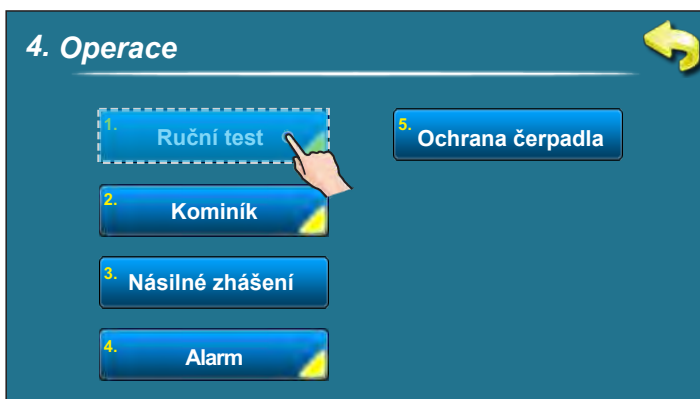
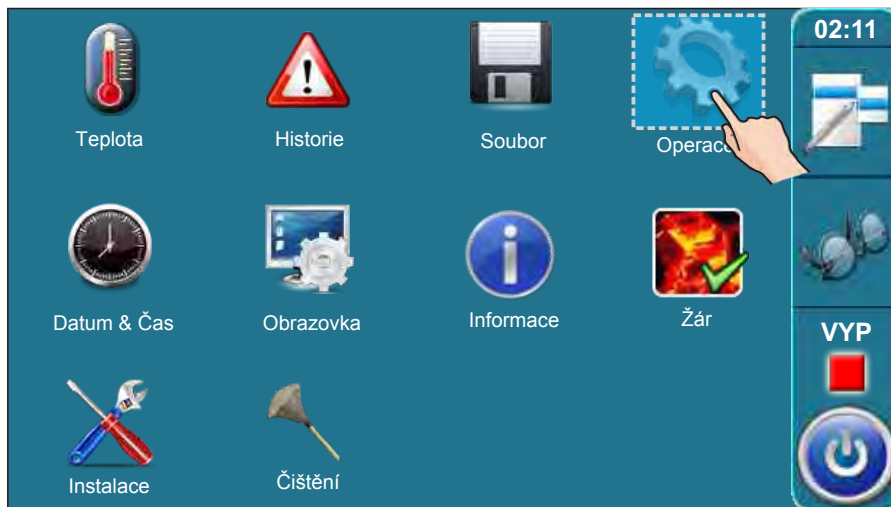

Položky zobrazené v tomto poli závisí na zvolené konfiguraci.

### 3.4.1.1. OCHRANNÝ VENTIL (je-li součástí konfigurace)

Je-li v nabídce "Konfigurace" nastaven ochranný ventil, je nezbytné provést pomocí ručního testu kontrolu kvality provedené instalace ochranného ventilu a jeho funkčnosti.

Instalace ochranného ventilu musí být provedena dle následujících instrukcí:

- je-li stisknuto tlačítko "Zavírání ventilu", při ručním testu ochranného ventilu musí být uzavřen výstup z akumulární nádrže (viz Příklad 1)
- je-li stisknuto tlačítko "Otvírání ventilu", při ručním testu ochranného ventilu musí být otevřen výstup z akumulární nádrže a uzavřen bypass (viz Příklad 2)
- v závislosti na typu el. aktuátoru je nutné do instalačního menu zadat odpovídající dobu otvírání ventilu. Na následující straně najdete pokyny pro provedení ručního testu ochranného ventilu.

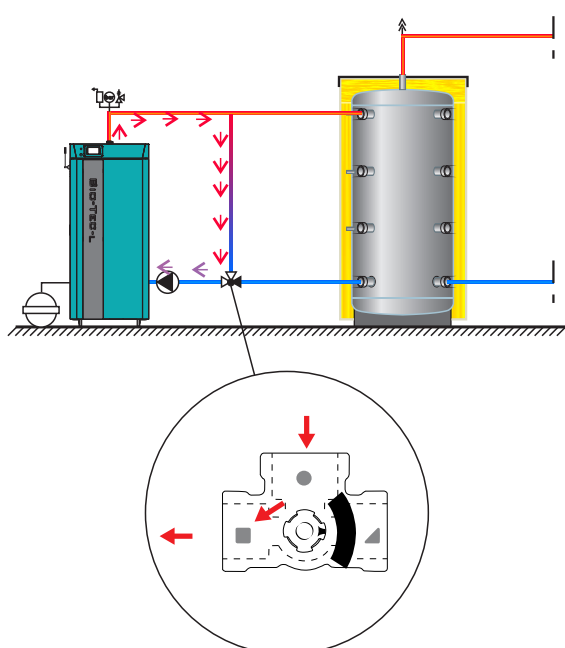

Příklad 1. Ventil je 100% uzavřen

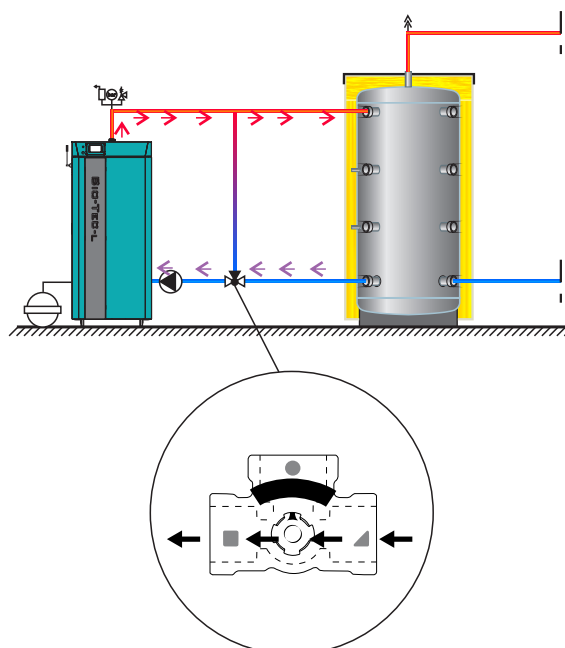

Příklad 2. Ventil je 100% otevřen

Pro provedení ručního testu ochranného ventilu vstupte do nabídky "Operace" a vyberte možnost "Ruční test". Zobrazí se komponenty uživatelem nastavené konfigurace kotle a systému ústředního vytápění.

### Uzavření ochranného ventilu

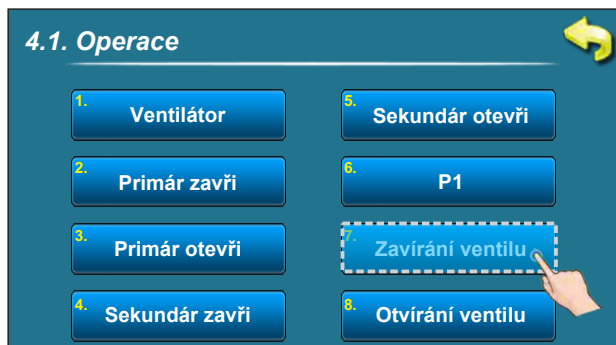

Po dokončení testu musí být ventil zcela uzavřen (viz Příklad 1).

### Otevření ochranného ventilu

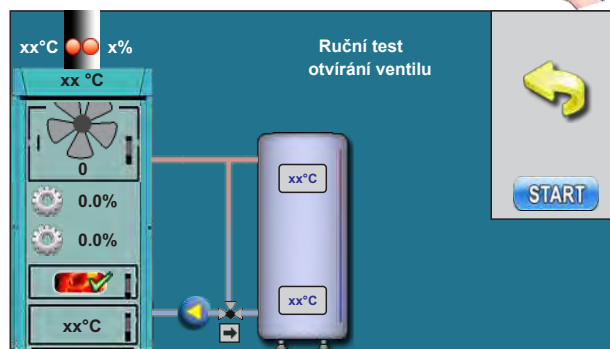

Po dokončení testu musí být ventil zcela otevřen (viz Příklad 2).

### 3.4.2 KOMINÍK

Tato možnost umožňuje měření kouřových plynů při nominálním výkonu kotle (D4).



### 3.4.3 NÁSILNÉ ZHAŠENÍ

Tato možnost umožňuje provést nucené zastavení všech procesů. Nejprve stiskněte tlačítko "ZAP/VYP" pro zahájení procesu hašení kotle, následně stiskněte tlačítko "Násilné zhašení". Nyní jsou všechny procesy zastaveny.



**Možnost "NÁSILNÉ ZHAŠENÍ" není obvyklý způsob vyplnutí kotle**

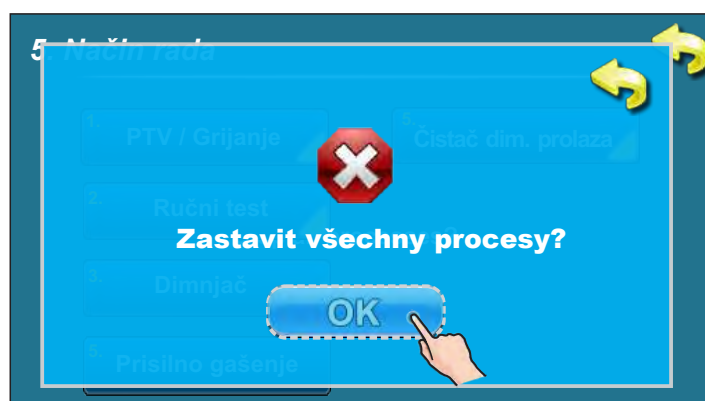
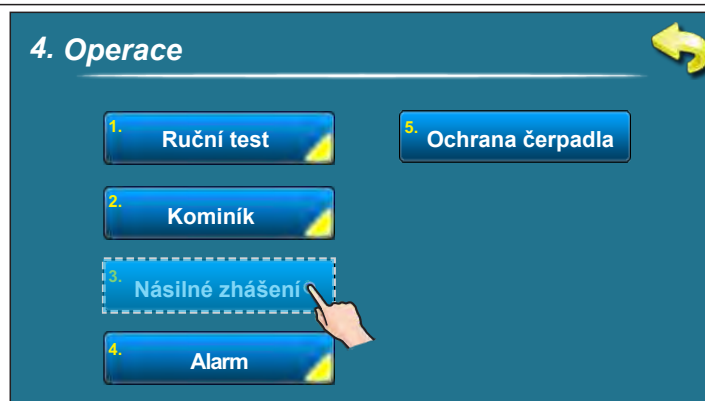

**DŮLEŽITÉ!** Před zastavením všech procesů je nutné nejprve vypnout kotel stisknutím tlačítka "ZAP" "VYP"  a následně tlačítka "STOP".

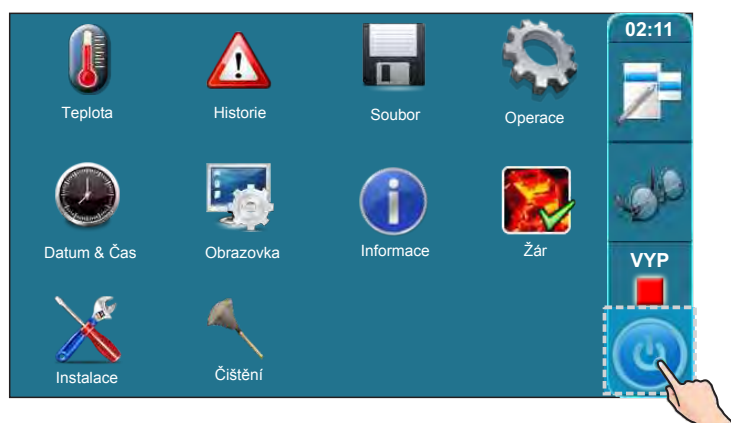

### 3.4.4 ALARM (CAL-příslušenství)

Tato možnost slouží pro oznámení chyby pomocí zvukového nebo světelného signálu do obytné části. Alarm je nutné nastavit v nabídce "Instalace" (může být provedeno pouze autorizovanou osobou po zadání PIN kódu).

Je možné nastavit způsob, jakým bude řídicí jednotka upozorňovat uživatele na chybu či upozornění na nízkou hladinu paliva. Přestávka je doba, která uplyne před tím, než řídicí jednotka opětovně zašle signál o chybě/upozornění.

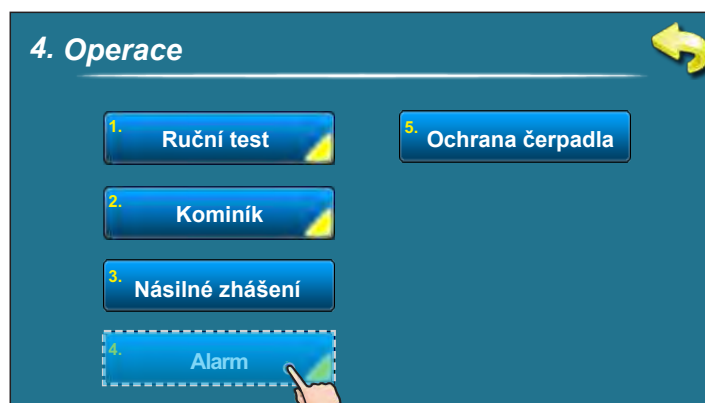

Ikona zvuku upozornění na nízkou úroveň paliva\*



\*Stisknutím tohoto tlačítka můžete vypnout/zapnout zvuk upozornění na úroveň paliva. (Vztahuje se pouze na upozornění na nízkou úroveň paliva v zásobníku, je-li reproduktor zvolen jako připojené zařízení). Pokud je připojena pouze světelná signalizace a zvolena jako připojené zařízení, tato ikona se nezobrazí.

Je-li reproduktor vypnut, zobrazí se tato ikona

## 3.4.4.1 CHYBY



**Možnosti:**

**Tovární: VYP**

Vyp, Stále, Rychle 1x, Rychle 3x, Pomalu 1x, Pomalu 1x, Tabulka

Tento parametr určuje, zda se budou zobrazovat chyby výstupu 1. Lze zvolit požadovaný způsob signalizace.

## 3.4.4.2 ÚROVEŇ PALIVA



**Možnosti:**

**Tovární: VYP**

Vyp, Stále, Rychle 1x, Rychle 3x, Pomalu 1x, Pomalu 3x, Tabulka

Tento parametr určuje, zda se budou zobrazovat upozornění na úroveň paliva výstupu 1. Lze zvolit požadovaný způsob signalizace.

### 3.4.4.3 AKUMULAČNÍ NÁDRŽ (nízká teplota akumulční nádrže)

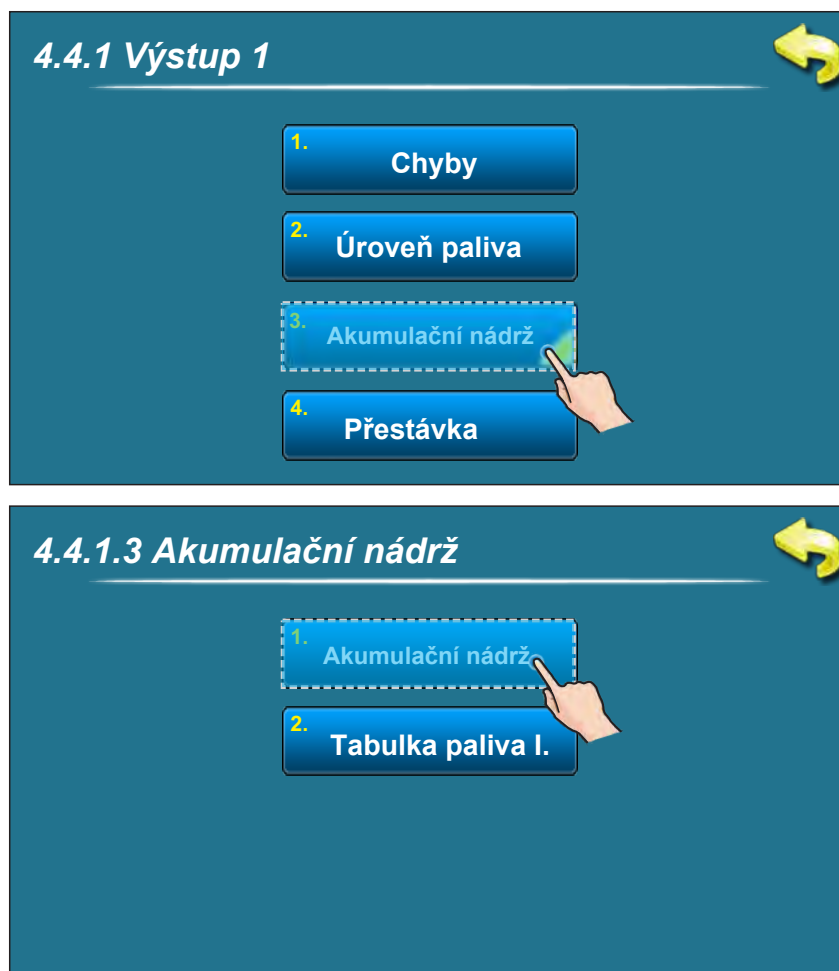

**Možnosti:**

**Tovární: VYP**

Vyp, Stále, Rychle 1x, Rychle 3x, Pomalu 1x, Pomalu 3x, Tabulka

Tento parametr určuje, zda se budou zobrazovat upozornění na nízkou teplotu akumulční nádrže výstupu 1. Lze zvolit požadovaný způsob signalizace. Není možné vytvořit vlastní tabulku nastavení, které by umožňovalo více než jeden způsob signalizace v rámci jednoho dne. Pro tento účel však můžete použít tabulku pro upozornění na úroveň paliva. Pro použití tabulky pro nízkou teplotu akumulční nádrže je nutné aktivovat tabulku pro úroveň paliva (viz obrázek níže).

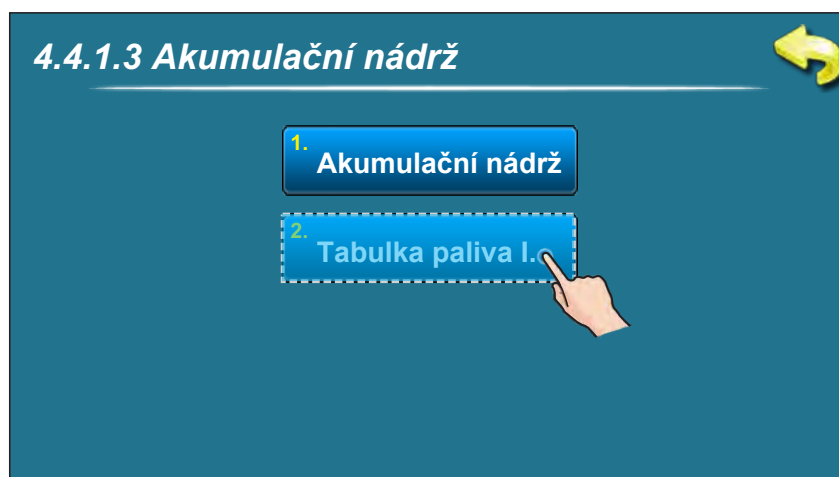

### 3.4.4.4 PŘESTÁVKA



**Možnosti: Tovární: 20 sek**

Min.: 5 sek

Max.: 3600 sek

Tento parametr určuje dobu, po které se opět zobrazí chyba/upozornění na úroveň paliva/nízkou teplotu akumulací nádrže (**tento parametr není k dispozici, je-li zvoleno nastavení neustálé signalizace**).

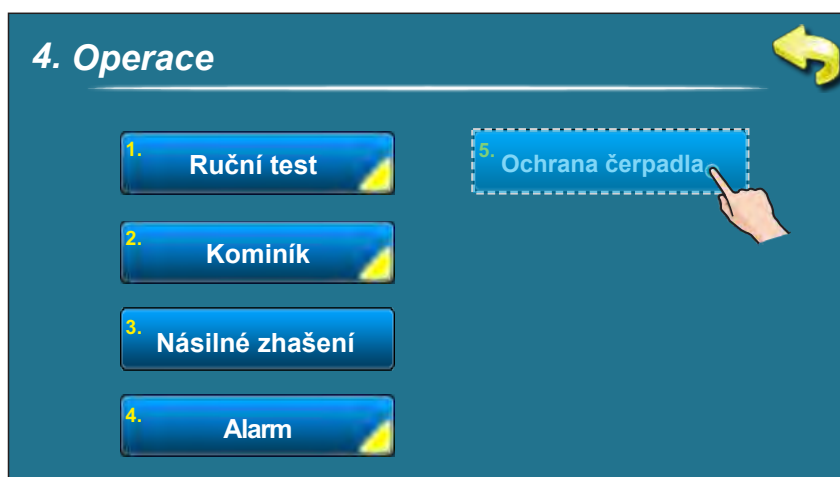
**3.4.5 OCHRANA ČERPADLA**

### 3.5. DATUM A ČAS

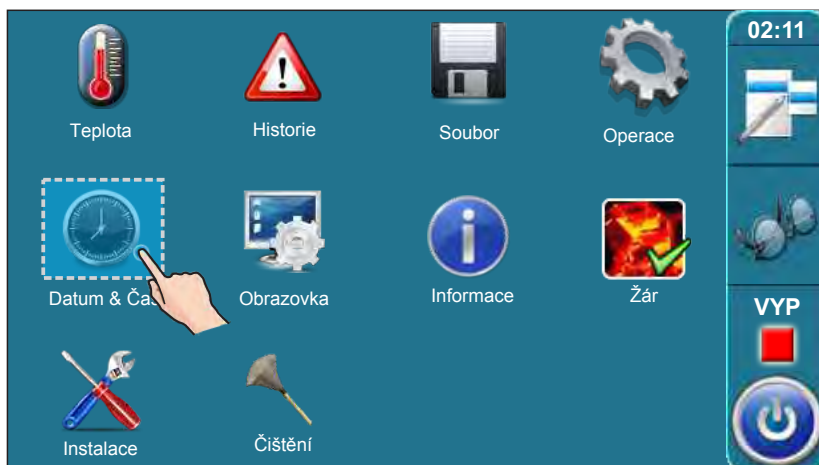

Pomocí tohoto tlačítka můžete nastavit datum a čas, což je nezbytné pro fungování časů startu a pro zaznamenávání chyb/upozornění/informací (zaznamenání data a času u výskytů chyb / upozornění). Po zadání data a času je nutné nastavení potvrdit a uložit tlačítkem "POTVRDIT".

### 3.6. OBRAZOVKA

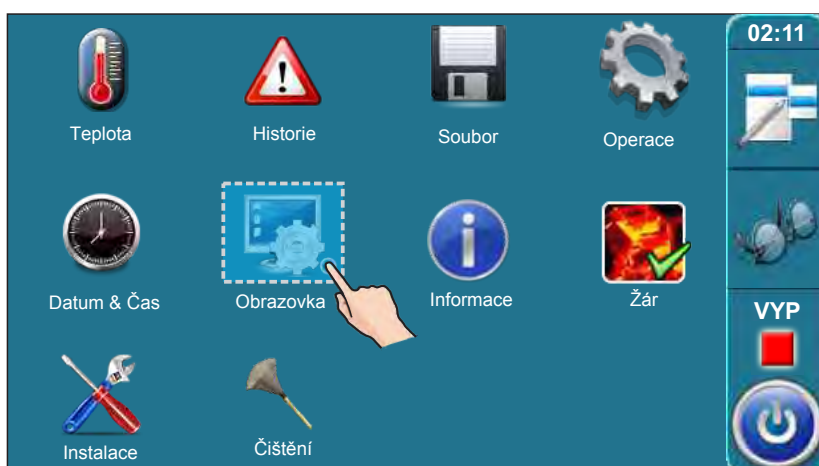

#### 3.6.1 SPOŘIČ OBRAZOVKY

**6. Obrazovka**

1. Spořič obrazovky
2. Výběr jazyka
3. Čas počát. zprávy

**6.1 Spořič obrazovky**

600 600 sek

7	8	9	±	C	✓
4	5	6	,	i	↑
1	2	3	0	←	↓
					→

- Možnosti:**
- Tovární: 600 sek
  - Minimum: 10 sek
  - Maximum: 3600 sek

Není-li obrazovka po určitou dobu používána, spustí se spořič obrazovky, aby nemohlo dojít k jejímu poškození. V okamžiku, kdy se obrazovka zaznamená dotek, spořič obrazovky se vypne.

### 3.6.2 VÝBĚR JAZYKA

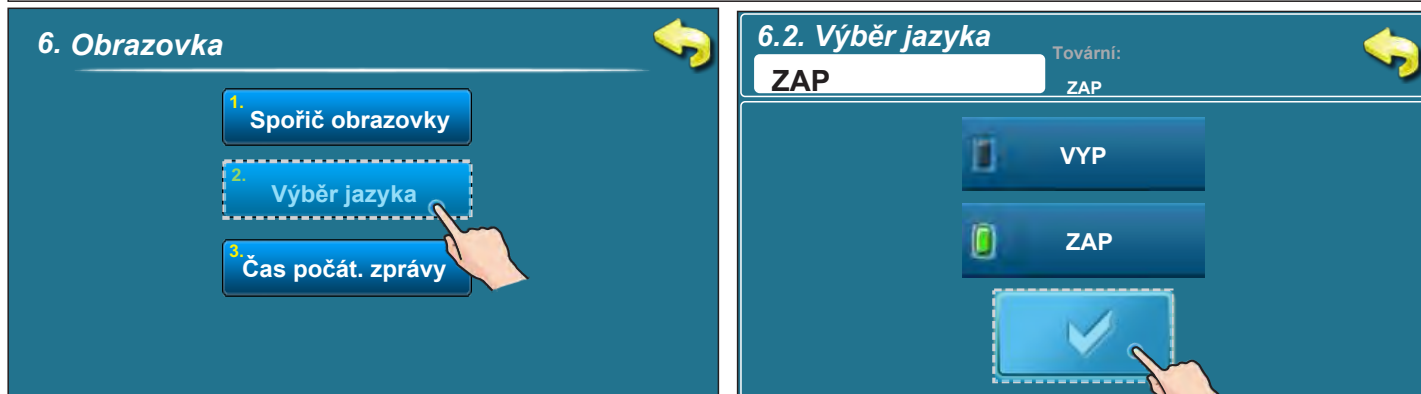

**Možnosti:** - tovární: **ZAP**  
ZAP, VYP

Tato funkce nabízí možnost zapnutí/vypnutí automatického zobrazení výběru jazyka po spuštění zařízení hlavním vypínačem. Je-li nastaveno "VYP", po spuštění zařízení hlavním vypínačem bude platit poslední zvolené nastavení jazyka a po chvíli se načte pracovní obrazovka kotle.



### DŮLEŽITÉ!

**Automatické opětovné uvedení kotle do provozu po přerušení dodávky el. energie (PF fáze) není možné, je-li funkce výběru jazyka zapnuta.**

### 3.6.3 ČAS POČÁTEČNÍ ZPRÁVY

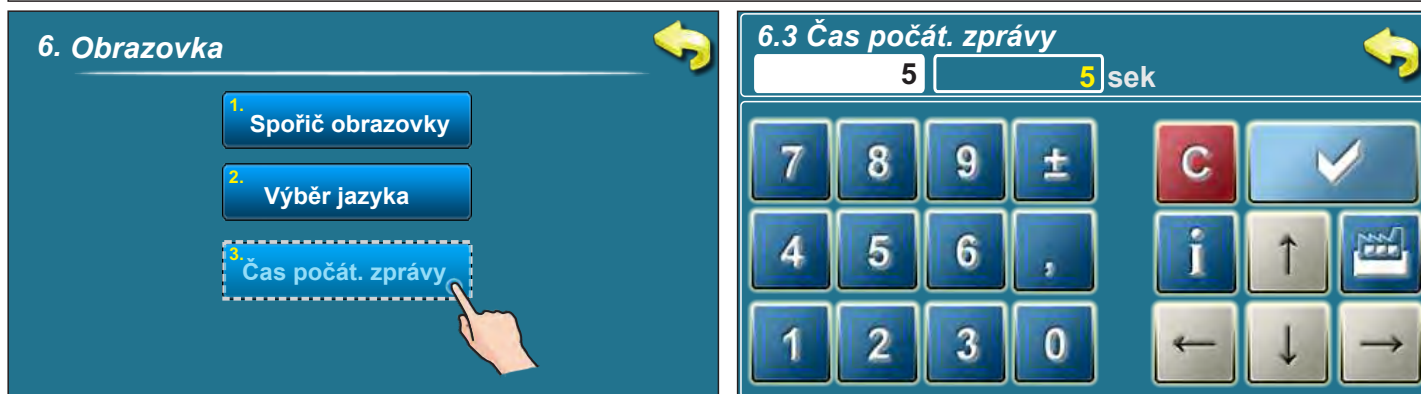

**Možnosti:** - tovární: **5 sek**  
- Minimum: 0 sek  
- Maximum: 20 sek

Tato možnost slouží k nastavení požadovaného času trvání zobrazení úvodní zprávy po spuštění zařízení pomocí hlavního vypínače. Tato možnost je k dispozici, je-li možnost "VÝBĚR JAZYKA" (bod 6.2.) nastaven na "VYP".

### 3.7. INFORMACE

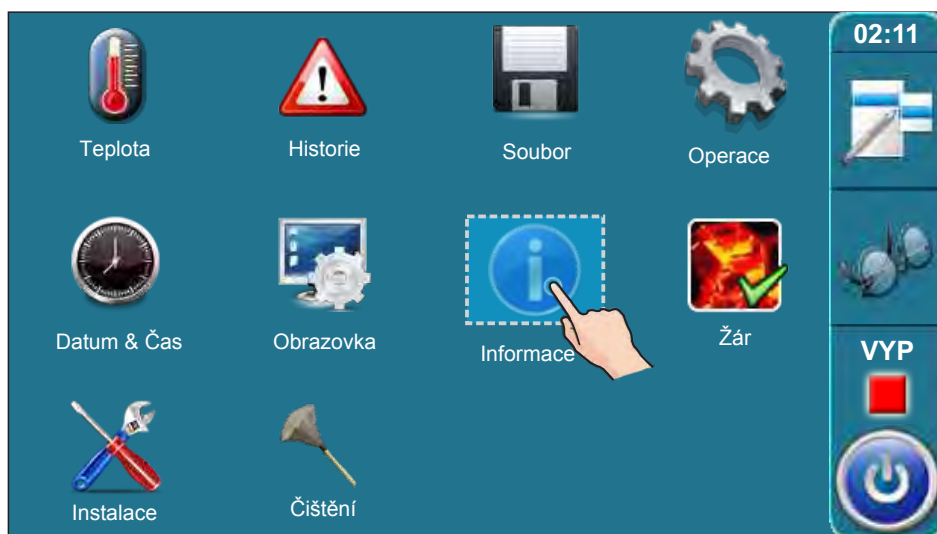

Pro zobrazení informací o kotli a softwaru stiskněte tlačítko **"Informace"**.

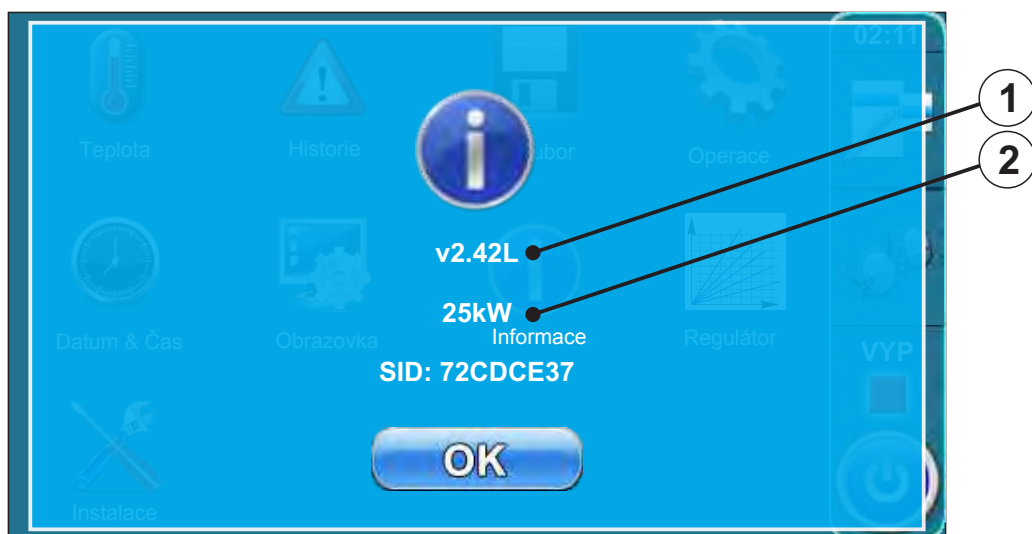

- ① - Verze softwaru
- ② - Výkon kotle

## 3.8. ŽÁR

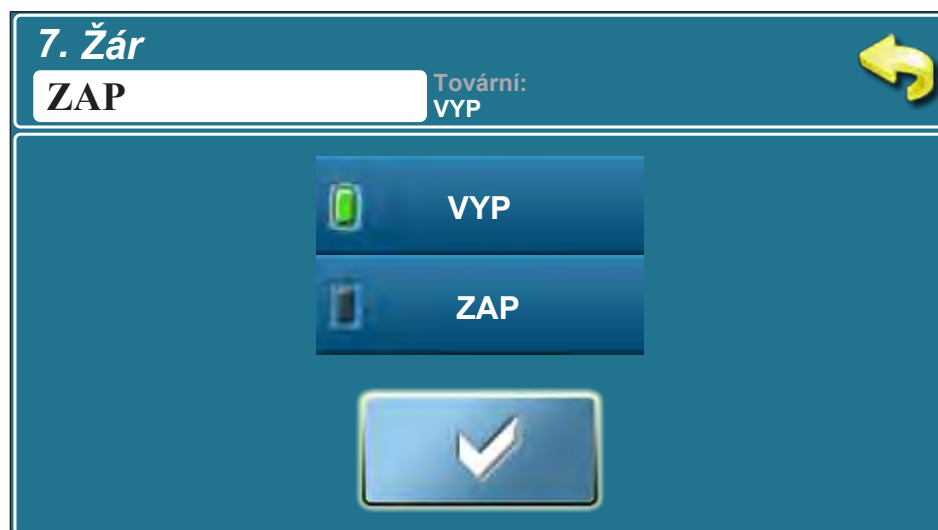
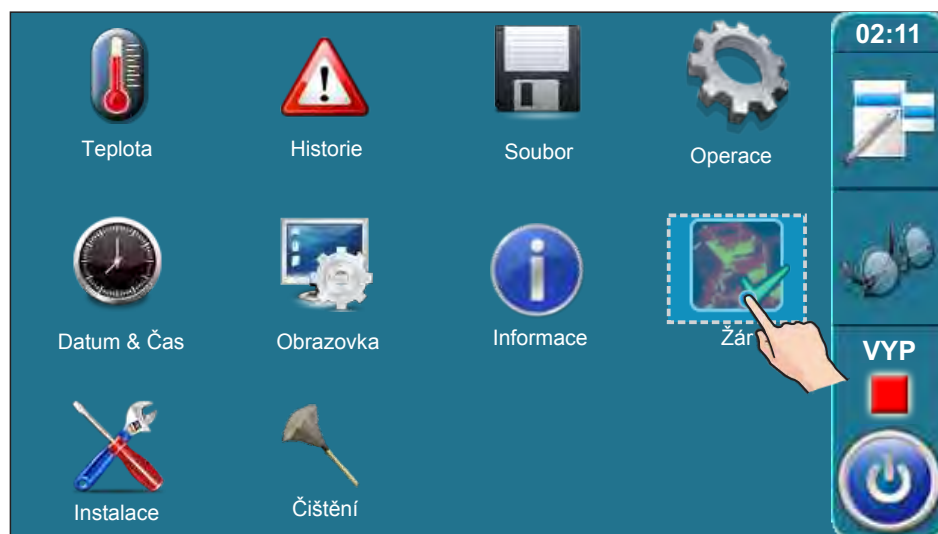

Funkce "Žár" může být pro udržování žáru zapnuta nebo vypnuta.

**ZAPNUTÍ FUNKCE ŽÁR:** pokud při naplnění palivem zůstává jen žár, kotel může udržovat zbylý žár po dobu max 12h, v závislosti na požadavku na vytápění.

### 3.9. INSTALACE

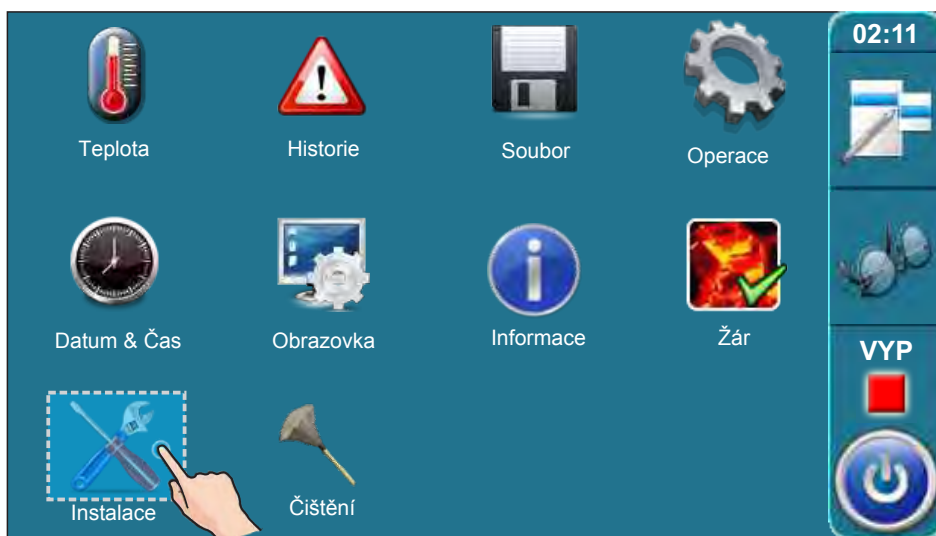

Tato nabídka může být obsluhována pouze autorizovanou osobou. Pro vstup do nabídky „Instalace“ je nutné zadat PIN kód.

### 3.10. ČIŠTĚNÍ

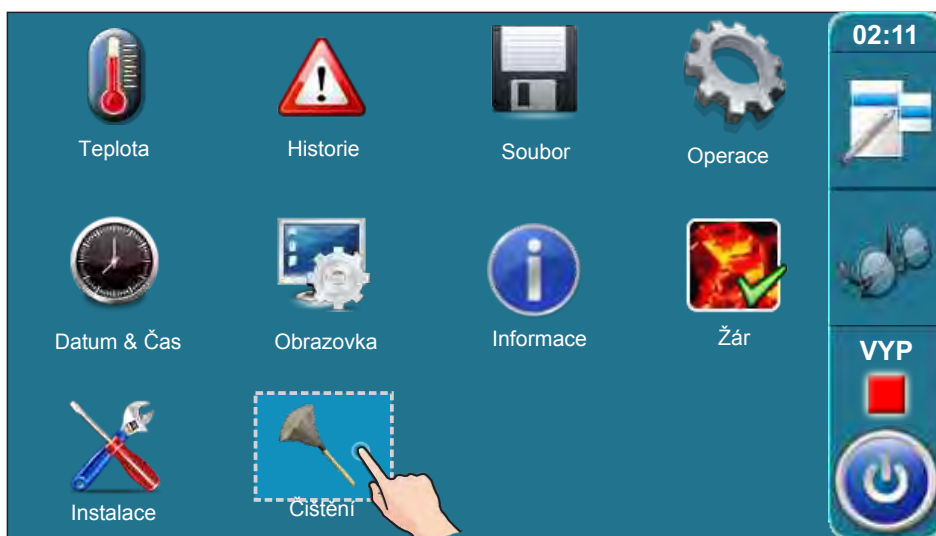

Použití funkce „Čištění“ je detailně popsáno v "Technických instrukcích pro instalaci horkovodního kotle a příslušenství", bod 9 „Čištění a údržba kotle“ (Interval čištění / Před každým zapálením).



## 4.0. POUŽITÍ

### 4.1. PODMÍNKY PROVOZU ČERPADLA P1 (ČERPADLO MEZI KOTLEM A AKUMULAČNÍ NÁDRŽÍ)

#### Práce čerpadla P1:

- je-li kotel ve fázi zapálení, pracovní fázi, fázi vyhasínání nebo vyskytne-li se chyba senzoru (spodní) akumulární nádrže (E3) při teplotě kotle vyšší než 65°C.
- není-li kotel ve fázi zapálení, pracovní fázi nebo fázi vyhasínání, ale teplota kotle přesáhne hodnotu (Taku\_dole+3)°C nebo je-li teplota kotle vyšší než 90°C.

## 4.2 ZAPÁLENÍ

Kotel nesmí být používán v hořlavém a výbušném prostředí. Zařízení není určeno pro použití osobami (včetně dětí) s omezenými fyzickými, smyslovými nebo duševními schopnostmi, nedostatkem zkušeností a/nebo znalostí, pokud tyto nebyly poučeny o správném použití prostřednictvím osoby zodpovědné za jejich bezpečnost a dohled nad nimi. Děti musí být v blízkosti zařízení pod dohledem. Použijte ochranné rukavice!



Musí být použity ochranné rukavice.

#### FÁZE ZAPÁLENÍ:

- Otevřete horní a střední dvířka kotle (viz strany 4 a 5 v "Technických instrukcích pro instalaci horkovodního kotle BioTec-L")

**Pro úspěšné provedení fáze zapálení postupujte dle těchto instrukcí:**

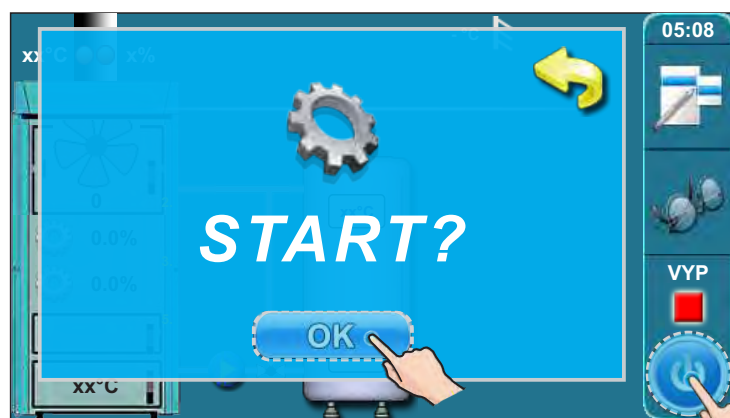

- stiskněte tlačítko "ZAP/VYP"
- na obrazovce se zobrazí okénko pro spuštění kotle
- stiskněte tlačítko "OK"

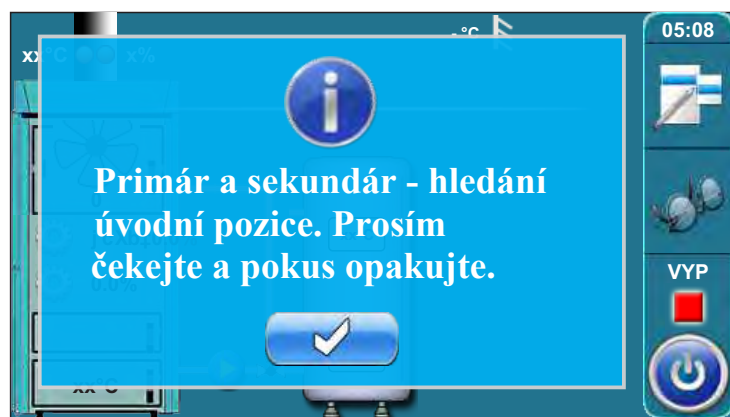

- zobrazí-li se na obrazovce tato zpráva, vyčkejte na aktuátory primáru a sekundáru - primár a sekundár jsou připraveny, jakmile indikátor přestane blikat

Indikátory primáru a sekundáru.

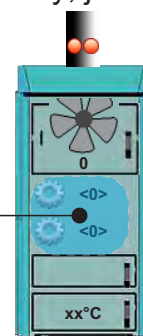

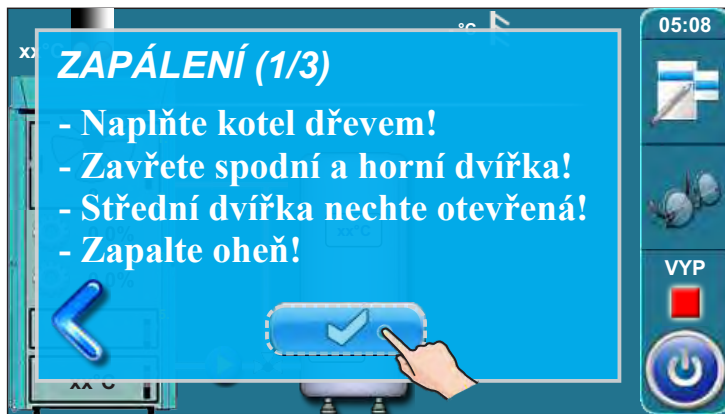

- na obrazovce se zobrazí zpráva "ZAPÁLENÍ 1/3"

- pokryjte žáruvzdorný kámen jednou řadou dřevěných polen (věnujte pozornost otvoru v žáruvzdorném kameni, nesmí být zakryt dřevem (Detail A))
- pokryjte polena dřevem nasekaným na velmi malé kousky (použijte dostatek tohoto materiálu pro pokrytí dřevěných polen)
- tloušťka vrstvy nasekaných kousků dřeva musí přibližně odpovídat tloušťce první vrstvy dřevěných polen

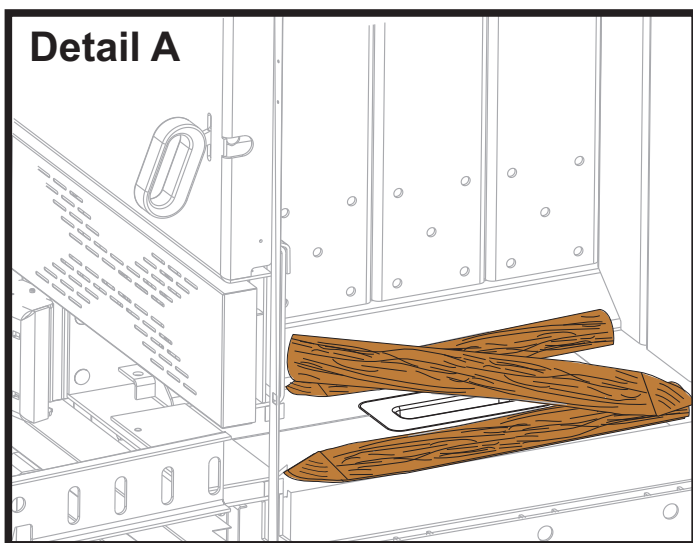

- pokryjte nasekané kousky dřeva zmačkaným papírem (použijte dostatek zmačkaného papíru pro pokrytí vrstvy nasekaných kousků dřeva) (Detail B)
- na zmačkaný papír položte dřevěná polena
- naplňte spalovací komoru dřevěnými poleny (Detail C)
- zavřete horní a spodní dvířka
- střední dvířka nechte otevřená
- zapalte oheň prostřednictvím středních dvířek (Detail C)
- stiskněte tlačítko "POTVRDIT"

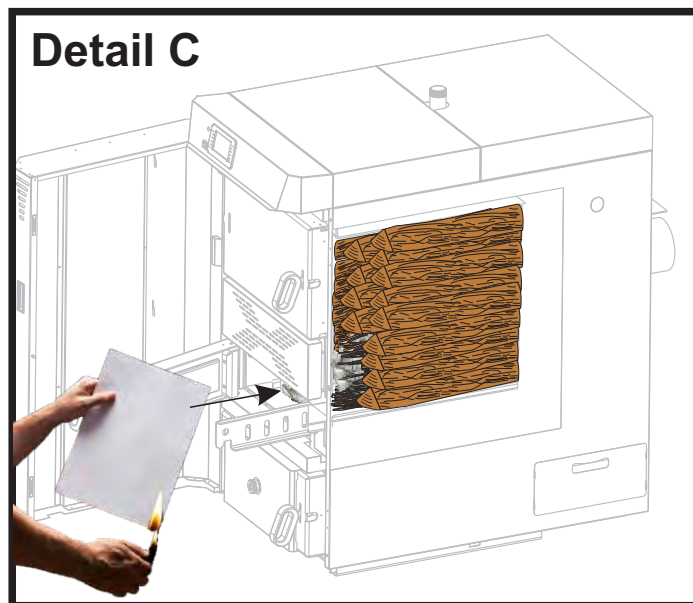
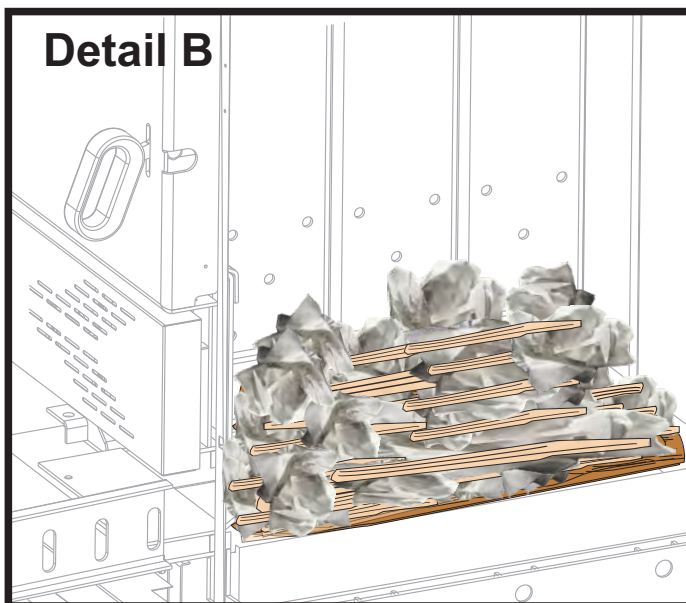

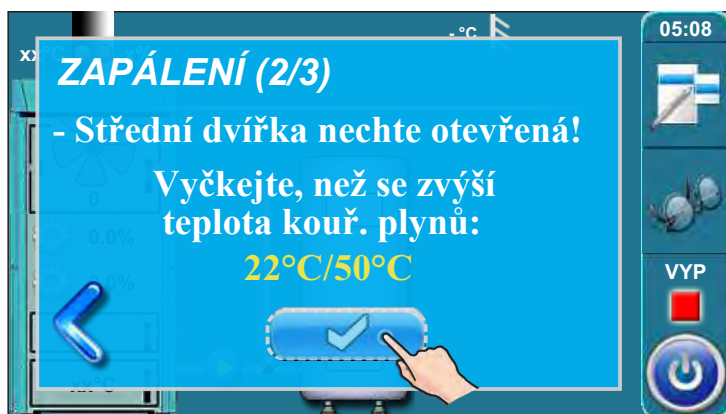

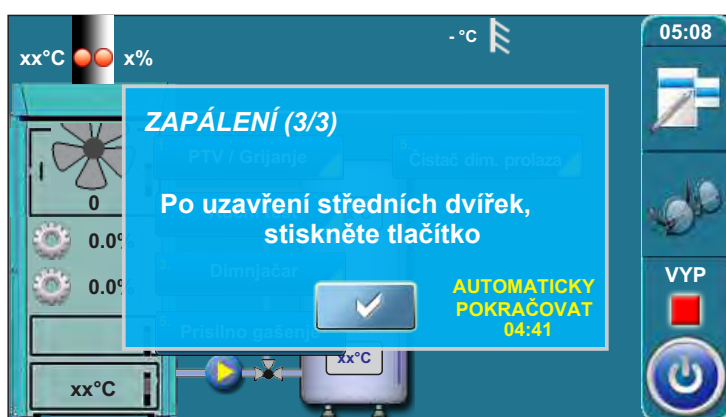

- na obrazovce se zobrazí zpráva "ZAPÁLENÍ 2/3"
- v tomto kroku je nezbytné vyčkat, než se zvýší teplota kouř. plynů na 50°C
- střední dvířka musí být po celou dobu otevřená
- když teplota kouř. plynů přesáhne 50°C, stiskněte tlačítko "POTVRDIT"



- na obrazovce se zobrazí zpráva "ZAPÁLENÍ 3/3"
- zavřete střední dvířka kotle
- stiskněte tlačítko "POTVRDIT"
- pokud nestisknete tlačítko "POTVRDIT", kotel bude automaticky pokračovat po konci odpočítávání (automaticky pokračovat)

## Dodatek:

Během fáze zapálení lze zobrazit hlavní obrazovku. Je nutné stisknout tlačítko . Jelikož probíhá fáze zapálení, na obrazovce je zobrazen momentální krok zapálení (1). Stisknutím tlačítka  se vrátíte zpět do předchozího kroku zapálení.

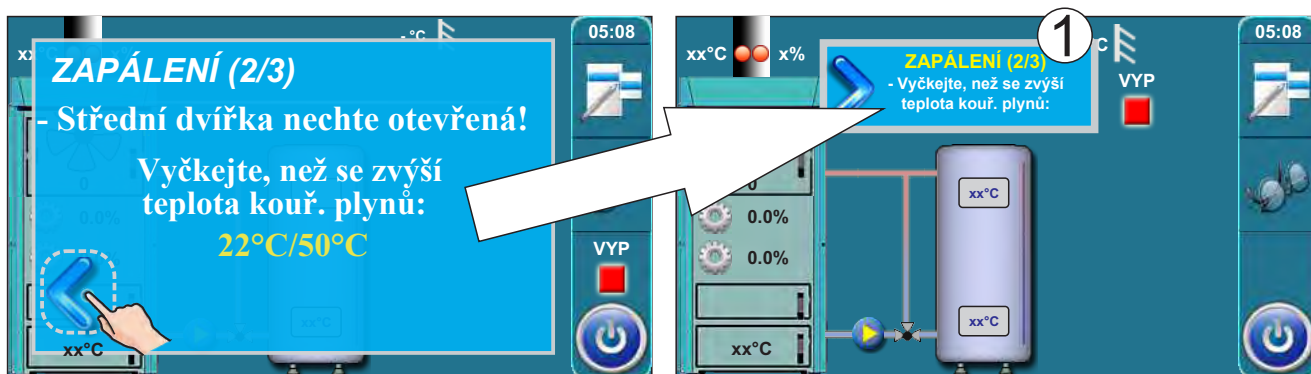
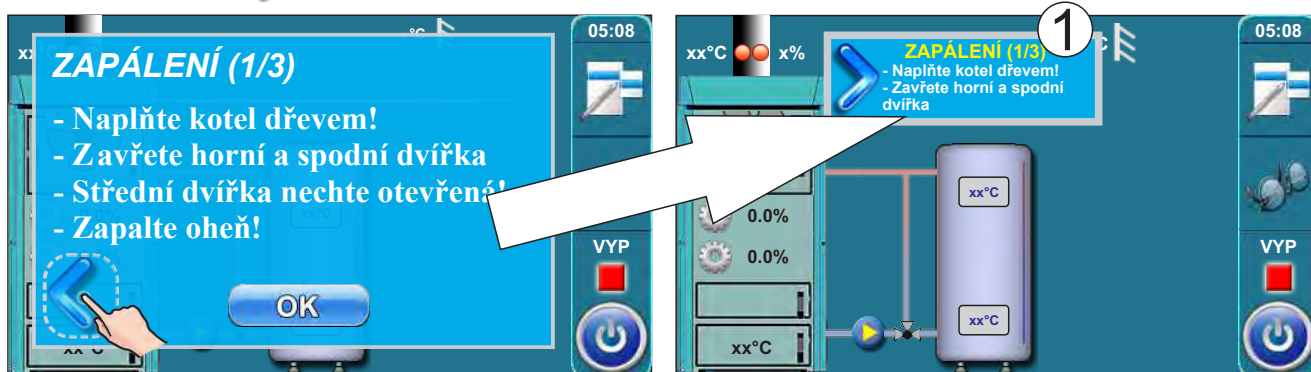

### 4.3. DOPLŇOVÁNÍ PALIVA

Kotel nesmí být používán v hořlavém ani výbušném prostředí. Nesmí být používán dětmi nebo zdravotně postiženými osobami (ať už fyzicky nebo duševně), stejně jako osobami bez potřebných znalostí a zkušeností, pokud nejsou pod vedením, nebo nejsou vyškolené osobou zodpovědnou za jejich bezpečnost. Děti musí být v blízkosti zařízení pod dohledem. Použití ochranných rukavic je povinné!



**Použití ochranných rukavic je povinné!**

#### **FÁZE DOPLNĚNÍ PALIVA DO SPALOVACÍ KOMORY:**

**Pro správné doplnění paliva do spalovací komory postupujte následovně:**

1.

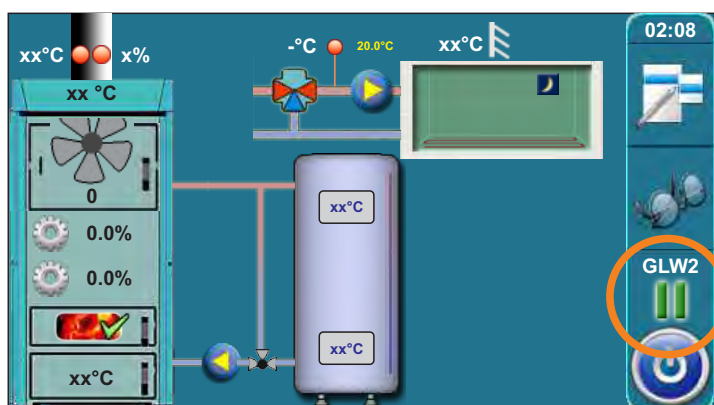

Pokud je na displeji kotle zobrazena fáze „GLW2“, znamená to, že kotel spotřeboval veškeré palivo a ve spalovací komoře zůstal pouze žár.

V tomto kroku je potřeba otevřít horní dvířka kotle a zkontrolovat, jestli je žár dostatečný pro pokračování spalování a doplnění paliva do spalovací komory, nebo je nutné přejít do fáze zapálení.

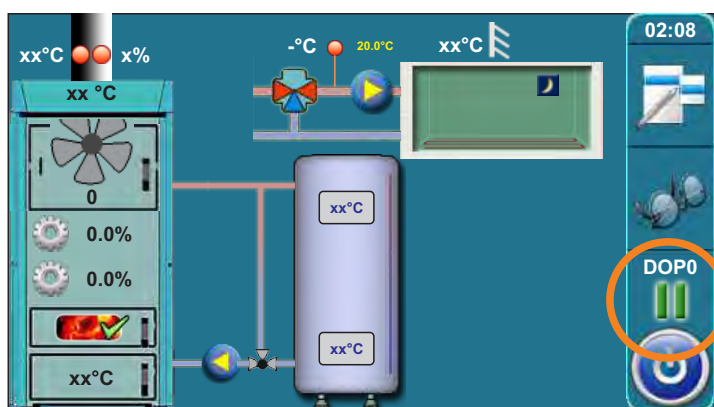

Když otevřete horní dvířka kotle (viz. strany 4 a 5 v "Technické instrukci pro instalaci horkovodního kotle BioTec-L"), zobrazí se fáze „DOP0“.

Pokud usoudíte, že žár je dostatečný pro doplnění paliva do spalovací komory, je nutné postupovat následovně. Pokud je podle Vás žár nedostatečný pro doplnění paliva do spalovací komory, postupujte dle bodu „Postup při nedostatečném žáru“. Po kontrole žáru je nutné zavřít horní dvířka kotle.

2.



Stiskněte tlačítko „START / STOP“, na displeji se zobrazí okno s možnostmi „NOVÉ PLNĚNÍ“ and „VYP“. Stiskněte „NOVÉ PLNĚNÍ“.

3.

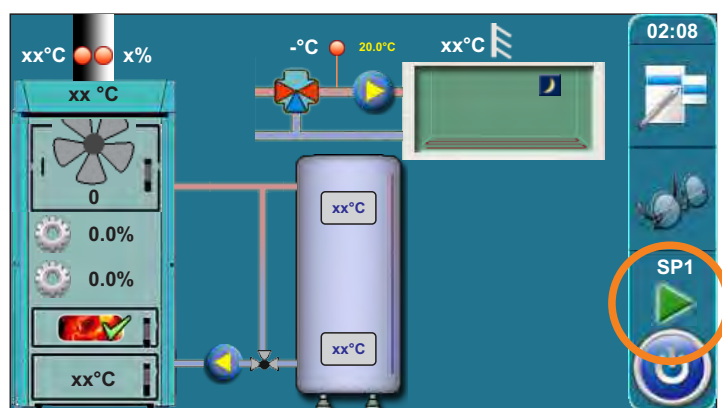

Na displeji je zobrazena fáze „SP1“.

### Popis doplňování paliva do spalovací komory:

- otevřete horní dvířka kotle (viz. strany 4 a 5 v “Technické instrukci pro instalaci horkovodního kotle BioTec-L”)
- pomocí škrabky urovnejte žár
- na základě posouzení dostatečnosti žáru, vložte více či méně tenkých kusů suchého dřeva dle Vašeho uvážení), poté doplňte spalovací komoru dřevem.
- zavřete horní dvířka kotle (viz. strany 4 a 5 v “Technické instrukci pro instalaci horkovodního kotle BioTec-L”)

### POSTUP PŘI NEDOSTATEČNÉM ŽÁRU

**Pokud je žár nedostatečný pro doplnění paliva, postupujte takto:**

1.



Stiskněte tlačítko „START / STOP“, na displeji se zobrazí okno s možnostmi „NOVÉ PLNĚNÍ“ and „VYP“. Stiskněte „VYP“.

2.

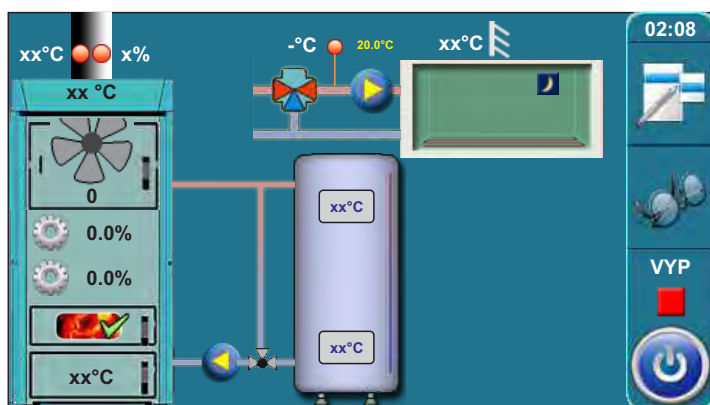

Čekejte, dokud se na displeji zobrazí fáze „VYP“.

3.

Přejděte do fáze zapálení, jak je popsáno v části „ZAPÁLENÍ“ v této Technické instrukci.

## 5.0 PRACOVNÍ FÁZE (ZOBRAZENO NA DISPLEJI)

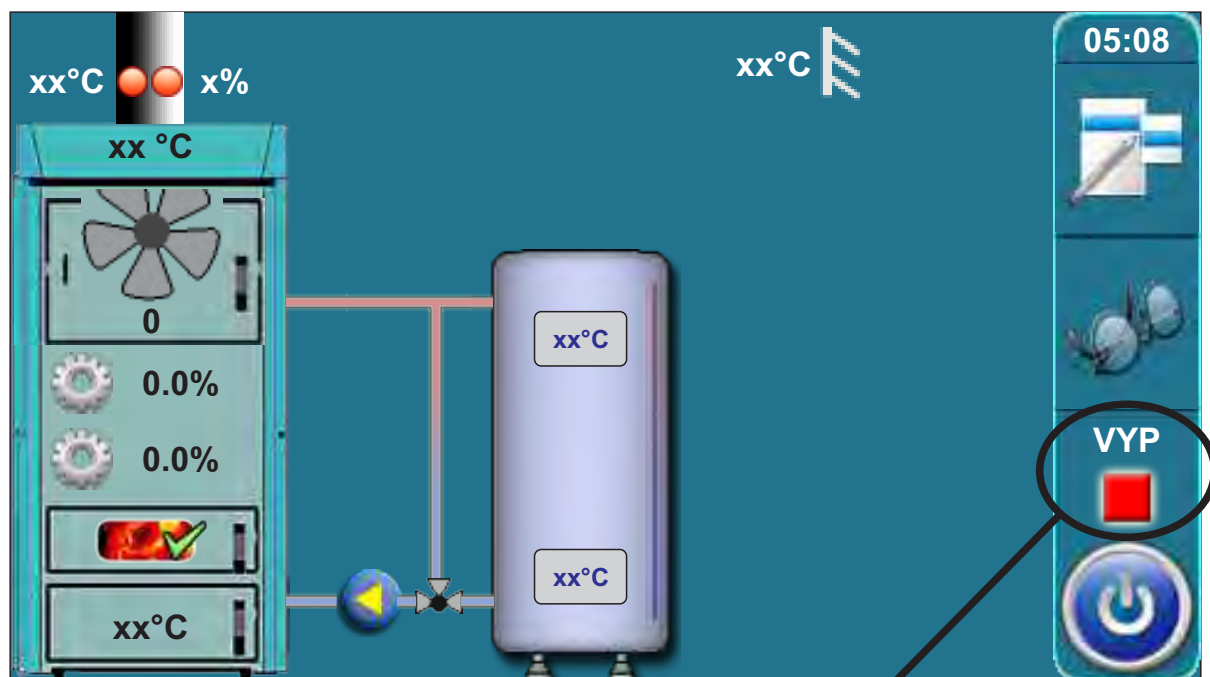

Pracovní fáze

Pracovní fáze	Popis
<b>VYP</b>	Kotel je vypnutý (v pohotovostním režimu až do příštího spuštění).
<b>S0</b>	<ul style="list-style-type: none"> <li>- Zpráva na obrazovce: "ZAPÁLENÍ 1/3".</li> <li>- Ventilátor pracuje při maximální rychlosti.</li> <li>- Primár / sekundár se ustálují.</li> <li>- Proces pokračuje do další fáze "S1" poté, co uživatel potvrdí zprávu nebo automaticky, pokud je Tdp (teplota kouřových plynů) vyšší než 50 °C. Pokud je Tdp vyšší než 50 °C ve chvíli spuštění kotle, fáze "S0" se nezobrazí (je automaticky přeskočena).</li> </ul>

Pracovní fáze	Popis
<b>S1</b>	<ul style="list-style-type: none"> <li>- Zpráva na obrazovce: "ZAPÁLENÍ 2/3".</li> <li>- Ventilátor pracuje při maximální rychlosti.</li> <li>- Primár / sekundár se ustálují</li> <li>- Čekání na <math>T_{dp} &gt; 50^{\circ}\text{C}</math>.</li> </ul> <p><b>Když <math>T_{dp} &gt; 50^{\circ}\text{C}</math>:</b></p> <p>a) Uživatel může potvrdit zprávu "ZAPÁLENÍ 2/3", pak se zobrazí na displeji zpráva "ZAPÁLENÍ 3/3", kterou uživatel také může potvrdit, což posune kotel do další fáze "SP1" nebo "SP2".</p> <p>b) Pokud uživatel nepotvrdil zprávu "ZAPÁLENÍ 2/3", nebo nepotvrdil zprávu "ZAPÁLENÍ 3/3", kotel po 5 minutách automaticky přejde do následující fáze "SP1" a na obrazovce zůstane zpráva "ZAPÁLENÍ 3/3" s poznámkou "automatické pokračování". Tato zpráva zůstane na obrazovce, dokud není potvrzena uživatelem, nemá však vliv na provoz kotle.</p> <p><b>Výjimky:</b></p> <ol style="list-style-type: none"> <li>1. Jsou-li horní dvířka otevřena, není možné ručně potvrdit zprávu "ZAPÁLENÍ 2/3", nelze také automaticky přejít k následující zprávě "ZAPÁLENÍ 3/3". Zavřením horních dvířek umožníte výše uvedený (normální) postup fáze "S1".</li> <li>2. Pokud jsou horní dvířka otevřena ve chvíli, kdy je na displeji zobrazena zpráva "ZAPÁLENÍ 3/3", postup do další fáze ("SP1" nebo "SP2") je možný pouze ručním potvrzením zprávy, protože automatický postup není možný.</li> </ol>
<b>SP1</b>	<ul style="list-style-type: none"> <li>- Nastavení úvodní polohy primáru / sekundáru je nutné pro další fázi "SP2".</li> <li>- Jsou-li primár / sekundár nastaveny, kotel přejde do fáze "SP2".</li> <li>- Pokud byla pozice primáru / sekundáru nastavena už dříve, tato fáze "SP1" se na displeji neobjeví.</li> </ul>
<b>SP2</b>	<ul style="list-style-type: none"> <li>- Doba trvání této fáze "SP2" je továrně nastavena.</li> <li>- Před ukončením této fáze povolí regulace na základě naměřených parametrů kotle přechod do další fáze "SD4" ("DX"), nebo v opačném případě zaznamená informace do historie a prodlouží tento stav "SP2" po továrně nastavenou dobu, po které se zopakuje srovnání naměřených a požadovaných parametrů. Poté povolí přechod do další fáze "SD4" ("DX"), nebo v případě, že podmínky jsou nevyhovující, ohlásí chybu a zastaví provoz kotle.</li> </ul>

Pracovní fáze	Popis
<b>SD4</b>	<ul style="list-style-type: none"> <li>- Nastavení fáze D4</li> <li>- Pokud byla pozice primáru / sekundáru nastavena už dříve, tato fáze "SD4" se na displeji neobjeví.</li> </ul>
<b>Dx</b>	<ul style="list-style-type: none"> <li>- Fáze "DX" je společný název pro pracovní fáze kotle "D4","D3","D2","D1".</li> <li>- Fáze "DX" se na displeji nezobrazuje, zobrazuje se jedna z pracovních fází kotle "D4", "D3", "D2", "D1", které závisí na fázi modulace kotle.</li> <li>- Tyto podmínky jsou aktuální, pokud jsou splněny následující podmínky:  <math>T_{kotle} \leq (T_{kotle\_nast} - 4) \Rightarrow D4</math>  <math>T_{kotle} = (T_{kotle\_nast} - 3) \Rightarrow D3</math>  <math>T_{kotle} = (T_{kotle\_nast} - 2) \Rightarrow D2</math>  <math>T_{kotle} = (T_{kotle\_nast} - 1) \Rightarrow D1</math>  <math>T_{kotle} \geq (T_{kotle\_nast} - 0) \Rightarrow \text{zhasnutí}</math> </li> </ul>
<b>DOP0</b> (podfáze)	<ul style="list-style-type: none"> <li>- Značí, že horní dvířka kotle jsou otevřena.</li> </ul>
<b>DIF1</b>	<ul style="list-style-type: none"> <li>- Vypnutí kotle buď z důvodu dosažení nastavené teploty, nebo příliš nízké teploty ve spalovací komoře, nebo příliš vysoké teplotě kouřových plynů (<math>T_{dp} &gt; 300 \text{ } ^\circ\text{C}</math>).</li> </ul>
<b>DIF2</b>	<ul style="list-style-type: none"> <li>- Kotel čeká, až teplota klesne na nastavenou teplotu sníženou o nastavený diferenciál.</li> </ul>
<b>DIF3</b>	<ul style="list-style-type: none"> <li>- Zhasnutí během čekání kotle na snížení teploty na požadovanou nastavenou teplotu sníženou o nastavený diferenciál.</li> </ul>
<b>DIF4</b>	<ul style="list-style-type: none"> <li>- Spuštění kotle - nastavení primáru / sekundáru, poté co teplota kotle klesla na požadovanou teplotu tsníženou o nastavený diferenciál.</li> </ul>
<b>GLW1</b>	<ul style="list-style-type: none"> <li>- Vypnutí kotle za účelem udržení žáru.</li> </ul>
<b>GLW2</b>	<ul style="list-style-type: none"> <li>- Fáze udržování žáru.</li> </ul>
<b>GLW3</b>	<ul style="list-style-type: none"> <li>- Vyhasnutí žáru ve fázi udržování žáru.</li> </ul>
<b>GLW4</b>	<ul style="list-style-type: none"> <li>- Start doplňování paliva, nastavení primáru / sekundáru.</li> </ul>
<b>OFF1</b>	<ul style="list-style-type: none"> <li>- Vypnutí, po kterém kotel přejde do fáze „VYP“.</li> </ul>
<b>PF-xxxx</b>	<ul style="list-style-type: none"> <li>- xxxx: Jakákoliv fáze popsaná výše (např. PF-GLW2)</li> <li>- Zobrazí se po vypnutí/zapnutí kotle v případě výpadku elektřiny.</li> <li>- Písmena "PF" zmizí po novém spuštění kotle použitím možnosti "násilné zhášení"</li> </ul>
<b>PF-ON</b>	<ul style="list-style-type: none"> <li>- Tato fáze se zobrazí během vynulování primáru / sekundáru a po vypnutí / zapnutí kotle ze zdroje. Značí, že po vynulování primáru / sekundáru se kotel automaticky spustí.</li> </ul>

**DŮLEŽITÉ!**

**Automatické pokračování rovozu kotle po výpadku proudu (PF fáze) není možné, pokud je zapnuta možnost volby jazyka Pro deaktivaci možnosti „Volba jazyka“ viz. bod 3.6.2. „Volba jazyka“.**

## 6.0 CHYBA/UPOZORNĚNÍ NA HLAVNÍ OBRAZOVCE



Pokud chyba/upozornění trvá, název a kód chyby/upozornění je červeně zvýrazněn, a jakmile je chyba/upozornění vyřešena, text zezelená.

- ① Kód chyby / upozornění / informace
- ② Název chyby / upozornění / informace
- ③ Datum a čas výskytu chyby / upozornění / informace
- ④ Počet chyb / upozornění / informací
- ⑤ „OK” tlačítko
- ⑥ Tlačítka pro listování v chybách / upozorněních / informacích

Stisknutím tlačítka „OK” bude okno s chybou minimalizováno a zobrazeno na hl. obrazovce.

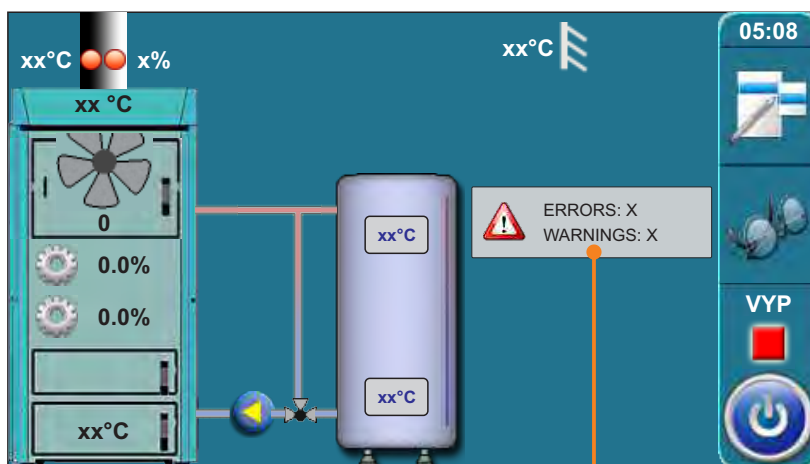

Minimalizované okno na hl. displeji



Všechny chyby/upozornění jsou zaznamenány v historii (viz. 2.Historie)

## 6.1 SEZNAM A ODSTRANĚNÍ CHYB / UPOZORNĚNÍ / INFORMACÍ

## CHYBA E1

Chyba	Stav kotle
ČIDLO TV	Čerpadlo TV (P2) nepracuje.

**Možné příčiny**

Přerušení el. spojení mezi čidlem a kotlem, chybné připojení kotle nebo čidla TV.

**Co dělat?**

Zkontrolujte, jestli je senzor správně nainstalován, zkontrolujte možné poškození kabelů, zkontrolujte kontakty konektorů.

Stiskněte tlačítko "OK" pro potvrzení, že o chybě víte. Kotel pracuje normálně, čerpadlo TV(P2) je spuštěné, na displeji se zobrazí oznámení o chybě. Místo teploty TV se na displeji zobrazí "-". Přivolejte autorizovaného servisního pracovníka. Servisní pracovník může dočasně, dokud problém nevyřeší, manuálně spustit čerpadlo TV (viz. strana 9, bod "9.1.2. Čerpadlo TV stále"). V takovém případě bude čerpadlo TV pracovat dokud jej nevypnete. Tato možnost je určena pouze pro případy, kdy kvůli neznámé teplotě TV nemůže řídicí jednotka automaticky řídit čerpadlo TV.

## CHYBA E2

Chyba	Stav kotle
HORNÍ ČIDLO AKU ZÁSOBNÍKU	Kotel pracuje normálně

**Možné příčiny**

Chyba horního čidla AKU zásobníku.

**Co dělat?**

Zkontrolujte pozici čidla, možné poškození čidel a kabelů, zkontrolujte kontakty konektorů. Stiskněte tlačítko „OK“ pro potvrzení chyby. Kotel bude pokračovat v normálním provozu, na hlavní obrazovce se zobrazí informace o chybě. Chyba musí být odstraněna, kotel však zůstane v provozu. Místo teploty se na horním AKU zásobníku zobrazí „-°C“ a požadavek na teplotu AKU zásobníku nebude fungovat.

## CHYBA E3

Chyba	Stav kotle
SPODNÍ ČIDLO AKU ZÁSOBNÍKU	Oprava

**Oprava:** Kotel pracuje v režimu, kdy splňuje požadavky na vytápění, ale možnosti jsou výrazně omezené.

**Možné příčiny**

Chyba senzoru spodního aku zásobníku.

**Co dělat?**

Zkontrolujte pozici čidla, možné poškození čidel a kabelů, zkontrolujte kontakty konektorů. Stiskněte tlačítko „OK“ pro potvrzení chyby. Kotel bude pokračovat v normálním provozu, na hlavní obrazovce se zobrazí informace o chybě. Místo teploty se na spodním AKU zásobníku zobrazí „-°C“ a čerpadlo P1 se spustí vždy, když teplota kotle přesáhne 65°C.

### CHYBA E4

Chyba	Stav kotle
ČIDLO KOUŘOVÝCH PLYNŮ	Oprava

**Oprava:** Kotel splňuje požadavky na vytápění, ale možnosti jsou výrazně omezené.

**Možné příčiny:**

Chyba senzoru čidla kouřových plynů.

**Co dělat?**

Zkontrolujte pozici čidla, možné poškození čidel a kabelů, zkontrolujte kontakty konektorů. Stiskněte tlačítko „OK“ pro potvrzení chyby. Kotel bude pokračovat v normálním provozu, na hlavní obrazovce se zobrazí informace o chybě. Místo teploty kouř. plynů se zobrazí „-°C“.



**UPOZORNĚNÍ!**

**Pokud dojde k této chybě, je nutné držet při zapalování kotle střední dvířka kotle otevřená (jen po dobu nezbytně nutnou pro správné zapálení, ne déle).**

**NEOTVÍREJTE STŘEDNÍ KOTLOVÁ DVÍŘKA ZA PROVOZU KOTLE!!**

### CHYBA E5

Chyba	Stav kotle
CHYBA ČIDLA VENKOVNÍ TEPLoty	Kotel pracuje normálně. Stav okruhu vytápění závisí na konfiguraci (viz. níže "Případ 1" a "Případ 2")

**Případ 1:** Pokud je zvolena konfigurace okruhu vytápění s motor. pohonem a / nebo existuje další okruh(y) vytápění 1+ a / nebo 2+, tyto okruhy nebudou fungovat!

**Případ 2:** V ostatních konfiguracích okruh(y) vytápění pracují normálně, na displeji je místo teploty zobrazeno "-".

**Možné příčiny:**

Přerušeni el. spojení mezi čidlem a kotlem, chybné připojení kotle nebo čidla venkovní teploty.

**Co dělat?**

Zkontrolujte pozici čidla, možné poškození čidel a kabelů, zkontrolujte kontakty konektorů. Stiskněte tlačítko „OK“ pro potvrzení chyby. Kotel bude pokračovat v normálním provozu, na hlavní obrazovce se zobrazí informace o chybě. Místo venkovní teploty se zobrazí „-°C“. Pokud výše uvedené instrukce nepomohou, **volejte servisního technika.**

**CHYBA E6**

Chyba	Stav kotle
CHYBA ČIDLA VÝSTUPNÍ VODY	Kotel pracuje normálně. Stav okruhu vytápění závisí na konfiguraci (viz. níže "Případ 1" a "Případ 2")
<p><b>Případ 1:</b> Pokud je zvolena konfigurace okruhu vytápění s motor. pohonem, tento okruh nebude pracovat!</p> <p><b>Případ 2:</b> V ostatních konfiguracích okruh vytápění pracuje normálně, na displeji je místo teploty zobrazeno "-".</p>	
<p><b>Možné příčiny:</b> Chyba čidla výstupní vody.</p>	
<p><b>Co dělat?</b> Zkontrolujte pozici čidla, možné poškození čidel a kabelů, zkontrolujte kontakty konektorů. Stiskněte tlačítko „OK“ pro potvrzení chyby. Kotel bude pokračovat v normálním provozu, na hlavní obrazovce se zobrazí informace o chybě. Místo teploty výstupní vody se zobrazí „-°C“. Pokud výše uvedené instrukce nepomohou, <b>volejte servisního technika.</b></p>	

**CHYBA E7**

Chyba	Stav kotle
CHYBA ČIDLA VRATNÉ VODY	Kotel jde do fáze "VYP"
<p><b>Možné příčiny:</b> Chyba čidla vratné vody.</p>	
<p><b>Co dělat?</b> Zkontrolujte pozici čidla, možné poškození čidel a kabelů, zkontrolujte kontakty konektorů. Pokud kotel hlásí tuto chybu, přechází do fáze zhašení a není možné jej spustit dokud není chyba odstraněna. Pokud výše uvedené instrukce nepomohou, <b>volejte servisního technika.</b></p>	

**CHYBA E8**

Chyba	Stav kotle
ČIDLO KOTLE	Kotel jde do fáze "VYP"
<p><b>Možné příčiny:</b> Chyba čidla kotle.</p>	
<p><b>Co dělat?</b> Zkontrolujte pozici čidla, možné poškození čidel a kabelů, zkontrolujte kontakty konektorů.. Pokud kotel hlásí tuto chybu, přechází do fáze zhašení a není možné jej spustit dokud není chyba odstraněna. Pokud výše uvedené instrukce nepomohou, <b>volejte servisního technika.</b></p>	

### CHYBA E9

Chyba	Stav kotle
NEZNÁMÝ VÝKON KOTLE	Kotel nelze spustit!
<b>Možné příčiny:</b> Klíč pro načtení výkonu není vložen nebo není rozpoznán.	
<b>Co dělat?</b> VOLEJTE SERVISNÍHO TECHNIKA!	

### CHYBA E10

Chyba	Stav kotle
CHYBA VENTILÁTORU	Kotel jde do fáze "VYP"
<b>Možné příčiny:</b> Nefunkční ventilátor nebo čítač otáček (integrovaný v krytu ventilátoru) nebo přerušený přívod elektřiny do ventilátoru z důvodu příliš vysoké teploty v kotli.	
<b>Co dělat?</b> Zkontrolujte, zda je čítač otáček na svém místě, zkontrolujte zda není poškozen, nebo nejsou poškozeny kabely nebo kontakty konektorů. Zkontrolujte jestli termostat (STB) vypíná ventilátor (viz. "7.0. Výpadek kotle"). Ukazuje-li kotel tuto chybu, přechází do fáze zhášení. Kotel lze zapnout, ale pokud se chyba objeví znovu a kotel znovu přechází do fáze zhášení a pokud výše uvedené nepomáhá, <b>volejte servisního technika</b> . Autorizovaný technik má možnost použít kotel v režimu „oprava“ pokud zjistí problém čítače otáček. Má možnost vypnout čítač otáček v případě, že by kotel pracoval za maximálních otáček. (viz. bod 7.3).	

there is not possible to replace rpm sensor (it's integrated into fan motor)  
 error e10 have few possible causes – look below and check all of them  
 ps: on screen, shown rpm value (2) it not actual rpm speed but it's speed which fan should work  
 when you press and hold finger on fan symbol (1), then it shows actual working rpm

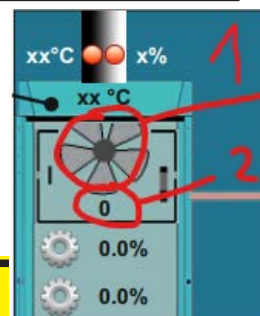

### CHYBA E14

Chyba	Stav kotle
CHYBA LAMBDA SONDY	Oprava
<b>Oprava:</b> Kotel splňuje požadavky na vytápění, ale možnosti jsou výrazně nižší.	
<b>Možné příčiny:</b> Přerušení el. spojení mezi čidlem a lambda sondou, nebo je lambda sonda nefunkční.	
<b>Co dělat?</b> Stiskněte tlačítko "OK" pro potvrzení, že o chybě víte. Kotel pracuje normálně, na hlavní obrazovce se objeví informace o chybě. <b>Volejte servisního technika</b> .	

**CHYBA E17**

(Může se objevit, pokud instalace obsahuje příslušenství CM2K).

Chyba	Stav kotle
ČIDLO REG. 1+ OKRUH	Čerpadlo 1+ okruhu vytápění nepracuje správně. Kotel pracuje.
<b>Možné příčiny:</b> Chyba čidla výstupní vody na 1+. okruhu vytápění (na regulátoru CM2K)	
<b>Co dělat?</b> Zkontrolujte pozici čidla, možné poškození čidel a kabelů, zkontrolujte kontakty konektorů. Pokud výše uvedené instrukce nepomohou, <b>volejte servisního technika.</b>	

**CHYBA E18**

(Může se objevit, pokud instalace obsahuje příslušenství CM2K).

Chyba	Stav kotle
KOREKTOR REG. 1+ OKRUH	Čerpadlo 1+ okruhu vytápění pracuje v režimu opravy dle křivky topení. Kotel pracuje normálně.
<b>Možné příčiny:</b> Chyba pokojového korektoru 1+. okruhu vytápění (regulátor CM2K), špatné připojení korektoru k CM2K, nebo vadný pokojový korektor.	
<b>Co dělat?</b> Zkontrolujte poškození korektoru a kabelů, zkontrolujte kontakty konektorů. Stiskněte tlačítko "OK" pro potvrzení, že o chybě víte. Kotel pracuje normálně, na hlavní obrazovce se objeví informace o chybě. Čerpadlo 1+ okruhu pracuje dle křivky topení. Čerpadlo 1+ křivky topení pracuje v režimu opravy a splňuje požadavky na vytápění, ale chyba korektoru na 1+ okruhu vytápění musí být vyřešena. Pokud výše uvedené instrukce nepomohou, <b>volejte servisního technika.</b>	

**CHYBA E19**

(Může se objevit, pokud instalace obsahuje příslušenství CM2K).

Chyba	Stav kotle
ČIDLO REG. 2+ OKRUH	Čerpadlo 2+ okruhu vytápění nepracuje správně. Kotel pracuje.
<b>Možné příčiny:</b> Chyba čidla výstupní vody na 2+. okruhu vytápění (na regulátoru CM2K)	
<b>Co dělat?</b> Zkontrolujte pozici čidla, možné poškození čidel a kabelů, zkontrolujte kontakty konektorů. Pokud výše uvedené instrukce nepomohou, <b>volejte servisního technika.</b>	

**CHYBA E20****(Může se objevit, pokud instalace obsahuje příslušenství CM2K).**

Chyba	Stav kotle
KOREKTOR REG. 2+ OKRUH	Čerpadlo 2+ okruhu vytápění pracuje v režimu opravy dle křivky topení. Kotel pracuje normálně.

**Možné příčiny:**

Chyba pokojového korektoru 2+. okruhu vytápění (regulátor CM2K), špatné připojení k CM2K nebo vadný pokojový korektor.

**Co dělat?**

Zkontrolujte poškození korektoru a kabelů, zkontrolujte kontakty konektorů. Stiskněte tlačítko "OK" pro potvrzení, že o chybě víte. Kotel pracuje normálně, na hlavní obrazovce se objeví informace o chybě. Čerpadlo 2+ okruhu pracuje dle křivky topení. Čerpadlo 2+ křivky topení pracuje v režimu opravy a splňuje požadavky na vytápění, ale chyba korektoru na 2+ okruhu vytápění musí být vyřešena. Pokud výše uvedené instrukce nepomohou, **volejte servisního technika.**

**CHYBA E21**

Chyba	Stav kotle
ČIDLO OHNIŠTĚ	Oprava

**Oprava:** Kotel splňuje požadavky na vytápění, ale možnosti jsou výrazně omezené.

**Možné příčiny:**

Záměna kabelů čidla při připojování ke kotli (v případě, že reálná teplota se zvyšuje, ale zobrazená teplota klesá k  $-50^{\circ}\text{C}$  při zobrazení chyby. Nebo je vadné čidlo a měří nesprávné hodnoty.

**Co dělat?**

Stiskněte tlačítko "OK" pro potvrzení, že o chybě víte. Kotel pracuje normálně, na hlavní obrazovce se objeví informace o chybě. **Volejte servisního technika.**

**CHYBA E24**

Chyba	Stav kotle
CHYBA POKOJOVÉHO KOREKTORU	Kotel pracuje normálně. Stav okruhu vytápění závisí na konfiguraci (viz. níže "Případ 1" a "2")
<p><b>Případ 1. Okruh vytápění je ovládaný řídicí jednotkou, která obsahuje motor. pohon (motor. pohon je vybrán v menu konfigurace).</b> Tento okruh vytápění je automaticky uveden do provozu na základě venkovní teploty.</p> <p><b>Případ 2. Okruh vytápění je ovládaný řídicí jednotkou, která se neobsahuje motor. pohon (motor. pohon není vybrán v menu konfigurace).</b> Čerpadlo (P3) v tomto okruhu přestane pracovat.</p>	
<p><b>Možné příčiny</b> Přerušení el. spojení mezi čidlem a pokojovým korektorem, nebo je korektor nefunkční.</p>	
<p><b>Co dělat?</b> Zkontrolujte el. spojení mezi pokojovým korektorem a kotlem a připojení ke kotli. Pokud není možné chybu odstranit, přivolejte servisního pracovníka. Pokud v případě 2 není autorizovaný pracovník schopen problém vyřešit okamžitě, může dočasně (za účelem alespoň minimálního vytápění) vypnout pokojový korektor. V takovém případě se zobrazí chyba, čerpadlo P3 bude stále v provozu a může být zastaveno pouze podmínkou "minimální teplota AKU nádrže". Stiskněte tlačítko „OK“ pro potvrzení chyby, oznámení o chybě se zobrazí v minimalizovaném okně.</p>	

**CHYBA E26**

Chyba	Stav kotle
ČIDLO OHNIŠTĚ ODPOJENO	Oprava
<p><b>Oprava:</b> Kotel splňuje požadavky na vytápění, ale možnosti jsou výrazně nižší. .</p>	
<p><b>Možné příčiny:</b> Přerušení el. spojení mezi čidlem ohniště a kotlem, nebo vadné připojení ke kotli.</p>	
<p><b>Co dělat?</b> Stiskněte tlačítko „OK“ pro potvrzení chyby, oznámení o chybě se zobrazí na displeji. Kotel pracuje normálně. <b>Volejte servisního technika.</b></p>	

**CHYBA E27**

Chyba	Stav kotle
CHYBA ČIDLA ANULOIDU	Kotel pracuje normálně. Regulace kotle bere teplotu hydr. směšovače nižší, než všechny teploty naměřené v systému.
<b>Možné příčiny:</b> Přerušení el. spojení mezi pokojovým korektorem a kotlem, nebo vadný hydraulický směšovač.	
<b>Co dělat?</b> Stiskněte tlačítko „OK“ pro potvrzení chyby, oznámení o chybě se zobrazí na displeji. Kotel pracuje normálně. <b>Volejte servisního technika.</b>	

**V případě těchto chyb volejte servis!**

<b>CHYBA E12</b>	CHYBA KOMUNIKACE SE ZÁKLAD. DESKOU
<b>CHYBA E13</b>	CHYBA KOMUNIKACE S DESKOU SENZORŮ
<b>CHYBA E16</b>	CHYBA KOMUNIKACE S CMREG

**Upozornění**

(zobrazena na displeji a zaznamenána v historii)

**W1 - Tovární nastavení načteno****W2 - Teplota kouřových plynů vysoká, zavřete horní dvířka!****W3 - Ochrana ventilátoru**

Zobrazí se vždy, když se sníží rychlost otáček ventilátoru, nebo když se vypíná z důvodu vysoké teploty kouřových plynů.

**W4 - Vysoká teplota kouřových plynů, zavřete horní dvířka!**

Kotel pracuje bez použití čidla ohniště.

**W5 - Oprava (lambda sonda)**

Kotel pracuje bez použití čidla lambda sondy.

**W6 - Oprava (čidlo kouřových plynů)**

Kotel pracuje bez použití čidla kouřových plynů.

**W7 - Oprava (čítač otáček)**

Kotel pracuje bez použití čidla čítače otáček (otáčky za minutu)

**W8 - Podpálení neuspělo, zkuste znovu!**

Špatné podpálení, příliš vlhké dřevo, nedovřená střední nebo spodní dvířka, nedovřené postranní kryty pro čištění nebo zadního horního otvoru pro čištění, neprostupný kouřovod z ventilátoru do komína, blokový průchod primárního nebo sekundárního vzduchu mezi horními a středními dvířky kotle. Zkontrolujte a utěsňte nedostatečně uzavřené otvory a pokud je to nutné, naplňte kotel a znovu jej spusťte. Pokud tato opatření nepomohou, přivolejte autorizovaného technika, aby zkontroloval primární / sekundární otvory.

**W9 - Ventilátor vypnut, příliš vysoká teplota kouřových plynů. Zavřete horní dvířka!**

Příliš vysoká teplota kouřových plynů s otevřenými horními dvířky kotle. Zavřete horní dvířka a kotel restartujte (je nutné doplnit palivo).

**W10 - Nízká teplota zpátečky**

Může nastat pouze v konfiguraci obsahující "Ochranný ventil". Kotel bude pokračovat v normálním provozu (příčina musí být odstraněna, protože by došlo ke kondenzaci a kouřovody by se ucply). Problém může být v 3-cestném směšovacím ventilu (ochranný ventil) / motor. pohon / čidlo teploty zpátečky.

**W11 - Není palivo****W12 - Nízká teplota AKU zásobníku**

Teplota AKU zásobníku je nižší, než požadovaná teplota, která umožňuje provoz čerpadla.

## Informace

(zaznamenány v historii)

**I1 - Vypnuto při zapalování**

Zaznamenáno v historii vždy, když kotel přejde do fáze vypnutí kvůli dosažení nastavené teploty kotle, nebo příliš vysoké teploty kouřových plynů v průběhu fáze S1 (fáze zapalování).

**I2 - Automatické zapalování**

Kotel po 5 minutách od dosažení teploty kouřových plynů 50 °C ve fázi S1 pokračuje do fáze stabilizace (SP1,SP2).

**I3 - Špatné zapalování**

Naměřené parametry spalování v kotli během zapalování/stabilizace byly špatné, ale kotel pokračoval v provozu za těchto podmínek (DX), kdy byla možnost nedostatečného spálení dřeva a zbytku nespáleného dřeva na konci provozu (VYP).

**I4 - Vypnuto při stabilizaci**

Zaznamenáno v historii vždy, když kotel přejde do fáze vypnutí kvůli dosažení nastavené teploty kotle, nebo příliš vysoké teploty kouřových plynů v průběhu fází SP1,SP2 (stabilizační fáze)

**I5 - Zapnutí napětí (vypnutí napětí)**

Obnovení napětí (230 V) po výpadku elektřiny během provozu kotle.

**I6 - Hoření po zapnutí napětí**

Ukončení provozu kotle se zapnutou možností "žár", pokud během provozu kotle došlo k výpadku elektřiny (230 V).

**I7 - Zhášení po zapnutí napětí**

Ukončení provozu kotle, pokud během provozu došlo k výpadku elektřiny (230 V).

## 7.0. VÝPADEK KOTLE

### 7.1. BEZPEČNOSTNÍ TERMOSTAT

Bezpečnostní termostat přeruší práci ventilátoru, pokud teplota překročí max. dovolenou teplotu ( $110^{\circ}\text{C} - 9^{\circ}\text{C}$ ).

Na displeji kotle se zobrazí chyba ventilátoru (E10), kotel bude pracovat dle popisu chyby E10. Pro restartování bezpečnostního termostatu (STB) je třeba postupovat následovně:

- Počkejte, až bude teplota kotle nižší, než  $70^{\circ}\text{C}$ .
- Odšroubujte a odstraňte kryt bezpečnostního termostatu (detail A).
- Stiskněte tlačítko pro restart bezpečnostního termostatu (detail B).
- Po stisknutí tlačítka pro restart bezpečnostního termostatu bude chyba odstraněna a kotel bude připraven k provozu.
- Spuštění kotle musí být provedeno dle popisu "4.2. Zapálení". Je nutné věnovat pozornost provozu kotle, zejména plnění AKU nádrže energií. Pokud máte stejný problém při následujícím zapálení nebo problém přetrvává při všech následujících zapáleních, prosím kontaktujte autorizovaného servisního technika.

Obr. - Bezpečnostní termostat

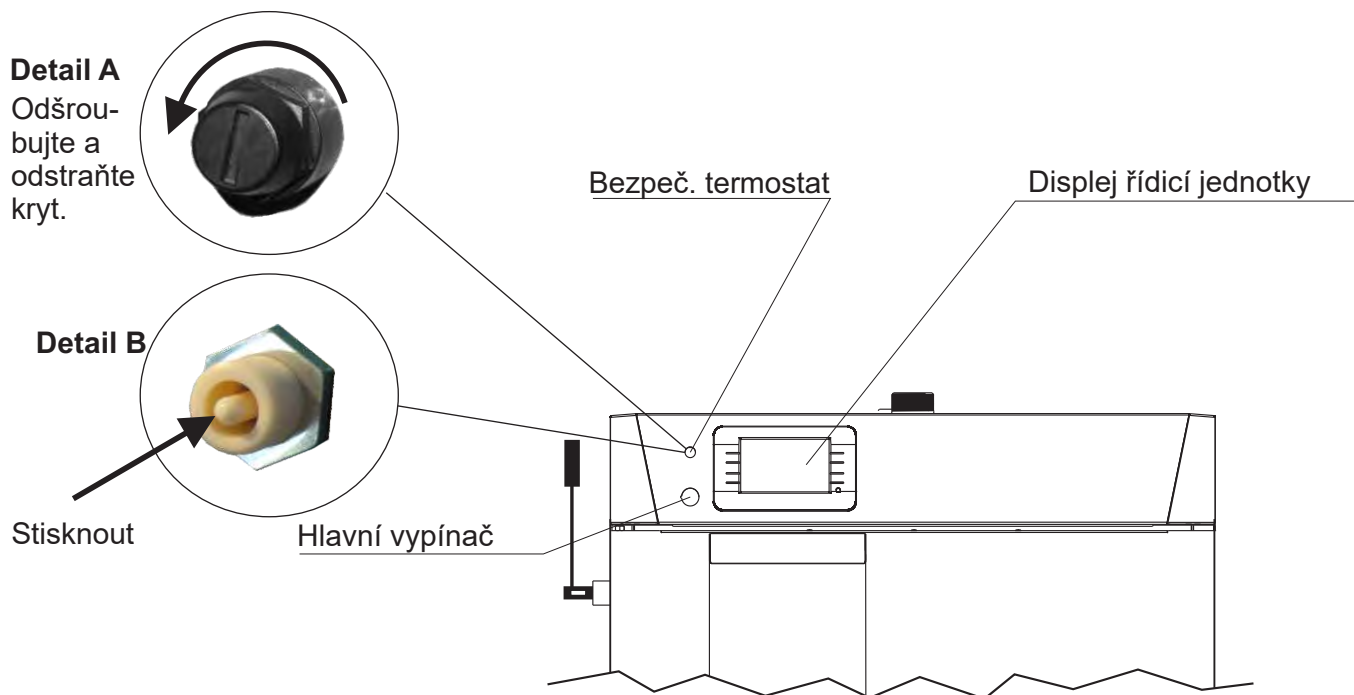

### POZOR!!!

**Pokud bezpečnostní termostat opakovaně vypíná ventilátor, přiveďte autorizovaného servisního pracovníka.**

## 7.2. PROVOZNÍ FÁZE KOTLE "DOP0" A UZAVŘENÁ HORNÍ DVÍŘKA KOTLE\_ nestandardní provoz kotle

Stav kotle:

Horní dvířka kotle jsou zavřená, kotel pracuje ve fázi "DOP0" a na displeji jsou zobrazena otevřená horní dvířka kotle.

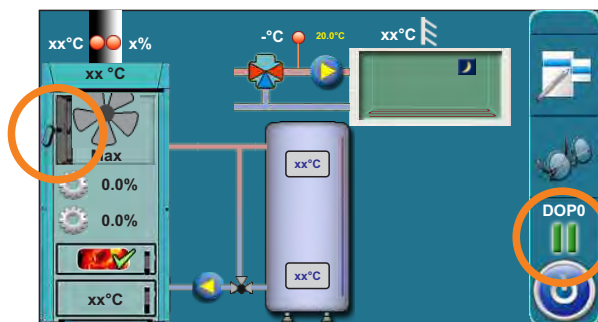

### Možné příčiny:

Problém je s funkcí mikropsínače horních dvířek kotle. Problém se může objevit z důvodu ohnutí "L-profilu" umístěného na horních dvířkách kotle, nebo chybě mikropsínače, přerušení el. spojení mezi kotlem a mikropsínačem / nebo elektronickou deskou.



### Co dělat?

1. Otevřete horní dvířka kotle, stiskněte a podržte tlačítko mikropsínače (detail A). Zároveň zkontrolujte, že na displeji se zobrazila další fáze místo "DOP0". Po ověření uvolněte tlačítko. Pokud se zobrazila jiná fáze, než "DOP0", je jisté, že všechny el.prvky jsou v pořádku, ale došlo k ohnutí L-profilu na horních dvířkách kotle, který slouží k dostatečnému stlačení mikropsínače, pokud jsou horní dvířka zavřená. Nastavte "L-profil" na horních dvířkách tak, aby se při zavřených dvířkách na displeji zobrazila další fáze po "DOP0".

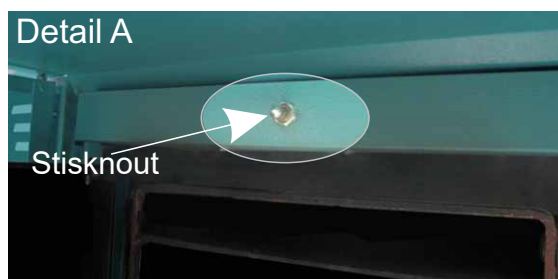

2. Pokud se v bodě 1. nepotvrdilo, že všechny el. prvky jsou v pořádku (na displeji se zobrazí DOP0 přestože mikropsínač je stisknutý), přivolejte autorizovaného servisního pracovníka. Autorizovaný servisní pracovník kotel vypne, odpojí od zdroje napětí (vytažením zástrčky ze zásuvky), vizuálně zkontroluje stav elektrických kabelů mezi mikropsínačem a konektory na elektronické desce a určí, zda je problém v mikropsínači, nebo někde jinde.

### 7.3. VYPNUTÍ ČIDLA ČÍTAČE OTÁČEK (pouze autorizované osoby)

Tato možnost se používá pro umožnění opravy kotle, pokud je čidlo čítače otáček porouchané. Pokud je čidlo čítače otáček vypnuté, ventilátor pracuje při maximálních otáčkách.







Company assumes no responsibility for possible inaccuracies in this book originated typographical errors or rewriting, all the pictures and diagrams are principal and it is necessary to adjust each actual situation on the field, in any case the company reserves the right to enter their own products such modifications as considered necessary.

**Centrometal d.o.o. Glavna 12, 40306 Macinec, Croatia**

central tel: +385 40 372 600, fax: +385 40 372 611  
service tel: +385 40 372 622, fax: +385 40 372 621

[www.centrometal.hr](http://www.centrometal.hr)  
e-mail: [servis@centrometal.hr](mailto:servis@centrometal.hr)

**Centrometal**  
HEATING TECHNIQUE